



DV57 AUTOBILEVEL CPAP SERIES

EN

DeVilbiss® IntelliPAP® Positive Airway Pressure Device

CAUTION—USA Federal law restricts this device to sale by, or on the order of a physician.
Assembled in USA of US & Imported Parts. Instruction Guide.

ES

Dispositivo de presión positiva en las vías respiratorias IntelliPAP® de DeVilbiss®

PRECAUCIÓN—La ley federal de EE. UU. limita la venta de este dispositivo a médicos o a personas que dispongan de la correspondiente orden médica.
Montaje efectuado en EE. UU. con piezas fabricadas en EE. UU. e importadas. Guía de instrucciones.

FR

Appareil de ventilation spontanée en pression positive IntelliPAP® de DeVilbiss®

ATTENTION—Cet appareil ne peut être vendu que par un médecin ou sur ordonnance de ce dernier.
Assemblé aux États-Unis avec des pièces des États-Unis et des pièces importées. Guide d'instructions.

Key Features

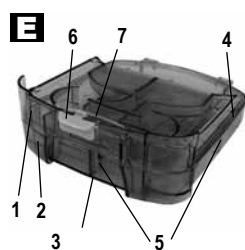
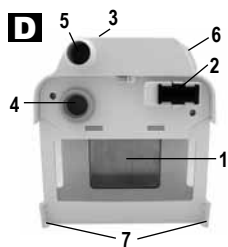
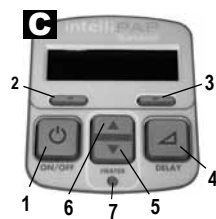
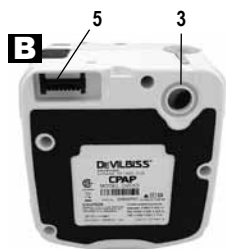
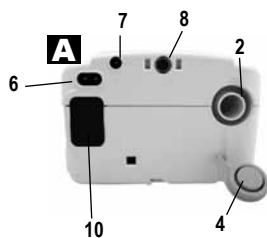

DV57 / DV5HH



DV5HH

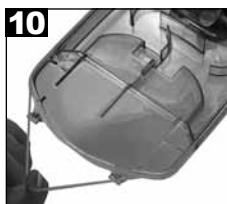

















| | |
|-------------------------|--------------|
| EN ENGLISH..... | EN-3 |
| ES ESPAÑOL | ES-23 |
| FR FRANÇAIS..... | FR-45 |

TABLE OF CONTENTS

| | |
|---|---------|
| Symbol Definitions..... | EN - 4 |
| Important Safeguards..... | EN - 4 |
| Introduction..... | EN - 5 |
| Intended Use..... | EN - 5 |
| Indications for Use..... | EN - 5 |
| Contraindication..... | EN - 5 |
| AutoBilevel Operating Diagram..... | EN - 5 |
| Key Features..... | EN - 6 |
| IntelliPAP Device..... | EN - 6 |
| Keypad..... | EN - 6 |
| Humidifier Cradle..... | EN - 6 |
| Water Chamber..... | EN - 6 |
| Therapy Management System..... | EN - 6 |
| System Assembly..... | EN - 6 |
| Without Heated Humidification..... | EN - 6 |
| With Heated Humidification..... | EN - 6 |
| Keypad and Display..... | EN - 6 |
| Operation..... | EN - 7 |
| Start-Up..... | EN - 7 |
| Using the Comfort Delay Feature..... | EN - 7 |
| Using the SmartFlex™ Feature..... | EN - 7 |
| Controlling the Humidity..... | ER - 8 |
| Shut Down..... | EN - 8 |
| Enable Menu List..... | EN - 8 |
| SmartCode® and Adherence Score Information..... | EN - 9 |
| Patient Messages..... | EN - 9 |
| Reminders..... | EN - 9 |
| Notifications..... | EN - 9 |
| IntelliPAP Travel Information..... | EN - 10 |
| IntelliPAP DC Operation..... | EN - 10 |
| Battery Power..... | EN - 10 |
| Supplemental Oxygen..... | EN - 10 |
| Accessories/Replacement Items..... | EN - 11 |
| Maintenance..... | EN - 11 |
| Cleaning..... | EN - 11 |
| Troubleshooting..... | EN - 12 |
| Specifications..... | EN - 14 |
| Guidance and Manufacturer's Declaration..... | EN - 15 |
| Advanced Control Menus..... | EN - 17 |

SYMBOL DEFINITIONS

| | | | |
|--|---|---|--------------------------------|
|  | Class II electrical protection-double insulated |  | Type BF equipment-applied part |
|  | Data port input/output |  | Standby-tURNS blower on/off |
|  | Next item on LCD display |  | Increase value on LCD display |
|  | Previous item on LCD display |  | Decrease value on LCD display |
|  | Attention, consult accompanying documents |  | Heat |
|  | DC input: 12 VDC, center pin positive |  | 100-240 VAC input 50/60 Hz |
|  | Locked |  | Unlocked |
|  | IPX1 Drip-proof, vertical |  | Delay-starts the delay cycle |
|  | This device contains electrical and/or electronic equipment that must be recycled per EC Directive 2002/96/EC-Waste Electrical & Electronic Equipment | | |

IMPORTANT SAFEGUARDS

READ ALL INSTRUCTIONS BEFORE USING THIS DEVICE.

SAVE THESE INSTRUCTIONS.

DANGER

- **Electric Shock Hazard** – Do not use while bathing.
- **Electric Shock Hazard** – Do not immerse this device into water or any other liquid.
- **Electric Shock Hazard** – Do not attempt to open or remove the cabinet. There are no user-serviceable internal components. If service is required, return the product to your home care provider. Opening or tampering with the product will void the warranty.

WARNING

- The DeVilbiss IntelliPAP should be used only with masks recommended by DeVilbiss, your physician or respiratory therapist.
- To avoid rebreathing of exhaled air, do not use a CPAP mask unless the device is turned on and providing a supply of air. Venting in the mask should never be blocked. When the device is turned on and providing a fresh supply of air, exhaled air is flushed out of the mask vent. However, when the device is not operating, exhaled air may be rebreathed. Rebreathing of exhaled air for longer than several minutes can in some circumstances lead to suffocation. This warning applies to most CPAP devices.
- The DeVilbiss IntelliPAP is not a life support device and may stop operating with certain device faults or with a power failure. It is intended to be used on spontaneously breathing individuals weighing 66 lbs/30 Kg or greater.
- To avoid electric shock, always unplug power cord from wall outlet power source when performing cleaning.
- Use only accessories recommended by DeVilbiss.
- Always remove the water chamber from the optional humidifier cradle before filling.
- If water has spilled onto the humidifier cradle or it has been submerged into water, unplug power cord from power source immediately. Allow device to dry completely before use.
- Never block air openings of the humidifier cradle or chamber. Do not insert objects into any openings or tubes.
- For proper operation, place system on a flat, sturdy, level surface.
- The optional humidifier is intended for single-patient use only.
- If the system is placed on the floor, do not position it where it may be stepped on when getting out of bed.

CAUTION

- The circular data port connector located on the back of the IntelliPAP is used to attach accessories to the device. The connector must only be used with accessories approved for use by DeVilbiss. Do not attempt to attach any other device to this connector as it may damage the CPAP or the accessory device.
- Never rinse or place the device in water. Never allow liquids to get into or around any of the ports, switches or air filter; doing so will result in device damage. If this occurs, discontinue use and remove the power cord from the power source. Allow the device to completely dry before use.

- Do not place the IntelliPAP where it can be knocked onto the floor or where the power cord may create a trip hazard.
- Only the DeVilbiss DV5 series Heated Humidifier system is recommended for use with the IntelliPAP. Other humidifier systems may prevent the device from detecting snoring and may cause inappropriate pressure levels in the mask.
- Empty and dry humidifier water chamber before transporting.

INTRODUCTION

Intended Use

The DeVilbiss SleepCube/IntelliPAP Model DV57 Series Auto Bilevel is intended for use in treating OSA in spontaneously breathing patients 30 Kg and above by means of application of positive air pressure. The Device is to be used in home and clinical environments.

Indications For Use (Optional Heated Humidifier)

Use on the advice and prescription of a licensed physician to help relieve the symptoms of dryness of the throat, nasal passages and the mouth, which are common with positive airway pressure therapy. This is especially true in dry climates and during the cold season when humidity in the air is typically lower than at other times.

Contraindications

Do not use IntelliPAP system if your upper airway has been bypassed. Positive airway pressure therapy may be contraindicated in some patients with the following pre-existing conditions:

- severe bullous lung disease
- pneumothorax or pneumomediastinum
- pathologically low blood pressure, particularly if associated with intravascular volume depletion
- dehydration
- cerebrospinal fluid leak, recent cranial surgery or trauma

AutoBilevel Operating Diagram

AutoBilevel is typically used for OSA patients with higher prescribed pressures.

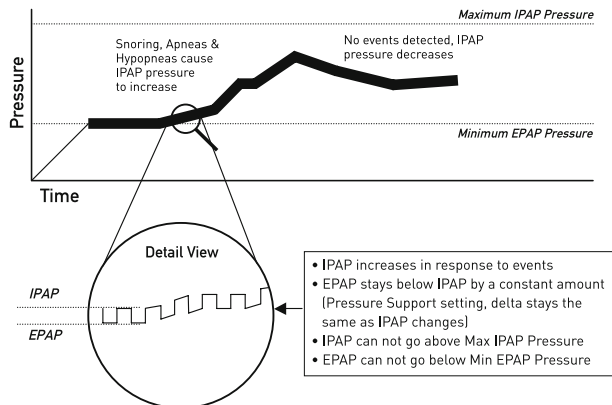

KEY FEATURES (Page 2, Figures A-F)

DeVilbiss IntelliPAP Device

(Figures A and B)

1. Keypad/LCD Display (see Figure C)
2. Air Supply Port on Back
3. Air Supply Port on Bottom (for optional humidifier)
4. Air Supply Port Plug
5. Heater Power Connector (for optional humidifier)
6. AC Power Connector
7. DC Power Connector
8. Data Port
9. Power Cord (appropriate to your wall outlet) (not shown)
10. Air Inlet Filter Opening
11. Connector Cover (not shown)

Keypad (Figure C)

1. On/Off
 2. Previous Item
 3. Next Item
 4. Delay
 5. Decrease Value
 6. Increase Value
 7. Heater Power LED (for optional humidifier)
- Ask your equipment provider for information about other DeVilbiss masks, equipment, and accessories.

Humidifier Cradle (Figure D)

1. Heater plate
2. Heater power connector
3. Storage compartment for connector cover (on bottom)
4. Air supply port inlet
5. Air supply port outlet
6. Flow generator release button
7. Flow generator locking tabs

Water Chamber (Figure E)

1. Chamber lid
2. Chamber base
3. Heat transfer plate (on bottom)
4. Sealing gasket
5. Water level indicators (front and sides)
6. Chamber release latch
7. Chamber disassembly lever

Therapy Management System (Figure F)

1. SmartLink® (optional)

SYSTEM ASSEMBLY

Without Heated Humidification

1. Locate the air supply port and heater power connector on the bottom of the IntelliPAP device. Ensure that each opening has the appropriate soft cover securely attached.
2. Place the IntelliPAP on a stable surface such as a nightstand or table. If you wish, you may also place the device on the floor at the bedside, being careful to place the unit where it won't be kicked or stepped on. Ensure that the air inlet in the back of the device is not blocked by anything such as curtains or bedding.



NOTE—Never place the IntelliPAP system on a soft surface such as a bed or couch during operation.

With Heated Humidification

CAUTION—The height of the IntelliPAP must be lower than the mask when using a humidifier to prevent water from getting into mask.

1. If your system includes a humidifier, please follow steps in Figures 1-7.
 - a. Remove the air supply tubing from the back of the device.
 - b. Locate the air supply port at the bottom of the device. Remove the port plug and insert it into the air supply port in the back of the device.
 - c. Locate the heater power connector on the bottom of the device. Remove the connector cover and insert it into the storage opening in the bottom of the humidifier cradle.

KEYPAD AND DISPLAY

| Basic CPAP Controls | | |
|---------------------|---|--|
| Name | Symbol | Function |
| ON/OFF |  | The ON/OFF button starts and stops the flow of air from the device. |
| HEATER |  | If your IntelliPAP has a heater/ humidifier attached, these buttons adjust the heater setting. Increase the setting for more humidity and decrease the setting for less humidity. |
| DELAY |  | The Delay button activates the comfort delay feature and only functions if this feature has been enabled. To understand how to set the parameters of this feature, please refer to the Using the Comfort Delay Feature found on page EN - 7. |

NOTE—The left and right arrow keys on the control panel provide access to menus for specific settings. Ask your homecare provider for more information.

OPERATION

1. Fully insert the power cord into the back of the device. Plug the other end of the power cord into the AC wall outlet.
2. Attach air supply tubing to air supply port in the back of the device.
3. Prepare the mask (supplied by your equipment provider) by referring to the mask's instruction guide.
4. Connect the air supply tubing to the mask.

NOTE—The air supply tubing supplied with the device is specially designed to prevent kinking and allow you to receive optimal airflow. Use only the 22 mm diameter, smooth-bore, kink-resistant tubing supplied with this device or an air supply tubing recommended by your equipment provider.

Start-up

Put on your mask and press the ON/OFF button on the keypad OR put on your CPAP mask and take a few breaths to turn on airflow automatically. The pressure in your mask will rise to the set pressure in about 10 seconds.

NOTE—If the device does not automatically start after taking 2-3 breaths, this feature may have been disabled. If Auto ON/OFF is disabled, you must manually press the ON/OFF button to start and stop the device.

The keypad display shows the actual mask pressure while the device is in use. Because this is the actual pressure, the device pressure reading may vary slightly as you breathe.

If your DeVilbiss IntelliPAP system includes a humidifier, its heater controls and status are displayed.

NOTE—If the display on your device is not similar to those listed above, refer to the section titled "Patient Messages" on page EN-9.

Using The Comfort Delay Feature

Your IntelliPAP has a comfort delay feature to help make it easier for you to fall asleep. The airflow will start at a low pressure and then gradually ramp-up to the prescribed setting over the last few minutes of the specified delay time.

NOTE—When the delay comfort feature is activated, a message will flash on the display periodically, indicating the amount of time remaining in the delay.

You can adjust the amount of time spent in comfort delay by using the advanced device controls. The Delay Time can be adjusted from 0 to 45 minutes in 5-minute increments. Refer to page EN-21 for details.

NOTE—If you are unable to change the delay time, your provider has locked this setting. Refer to the keypad menu guide on page EN-21 for details.

Comfort Delay Feature In Standard CPAP Mode

When you use the comfort delay feature while your device is operating in CPAP mode, the airflow you receive at the beginning of your therapy is temporarily lowered to a pressure selected by your physician when the device was setup.

Press the delay button to activate the comfort delay feature. The airflow pressure will drop to the prescribed comfort delay pressure.

The pressure will gently rise to the pressure prescribed for your therapy. You may repeat the comfort delay by pressing the delay button again if you have not fallen asleep during the first use.

Comfort Delay Feature in Bilevel Mode

When you use the comfort delay feature while your IntelliPAP is operating in Bilevel mode, the airflow you receive at the beginning of your therapy is the delay pressure prescribed by your physician when the device was setup. The airflow pressure will start at the delay pressure and gradually rise to the prescription setting. In Bilevel mode, the IPAP and EPAP pressures will gradually rise until they reach the prescription settings.

Comfort Delay Feature in AutoBilevel Mode

When you use the comfort delay feature while your IntelliPAP is operating in AutoBilevel mode, the airflow you receive at the beginning of your therapy is the delay pressure prescribed by your physician when the device was setup. The airflow pressure will start at the delay pressure and gradually rise to the prescription setting. In AutoBilevel mode, the IPAP and EPAP pressures will gradually rise together until EPAP reaches the Min EPAP prescription settings.

Using The SmartFlex Feature in CPAP mode

Your IntelliPAP has a SmartFlex pressure relief feature to help make it easier for exhale against your prescribed pressure by lowering the pressure slightly when you exhale. The pressure returns to your prescribed pressure during inhale to maintain your therapy.

The SmartFlex menu is available in CPAP mode and is a sub-menu that allows you to control various functions of your IntelliPAP. It is accessed by pressing the down button while "SmartFlex Menu" is shown on the Display.

SmartFlex pressure relief includes three settings for exhale relief; 1, 2, and 3. (1 is the least amount of relief, 3 is the most amount of relief). Setting SmartFlex pressure relief to OFF turns the SmartFlex feature OFF.

The pressure waveform can also be adjusted independently for inhale and exhale to smooth the transition when SmartFlex pressure relief is active. The pressure waveform settings are SmartFlex-i (IRnd) and SmartFlex-e (ERnd) with settings from 0 to 5 in steps of 1 (0 is the least amount of smoothing, 5 is the most amount of smoothing).

SmartFlex pressure relief can be operated Full Time or during the Delay Only. The display will show "FLX" in the top row of the default screen (between CPAP pressure and Mode) while SmartFlex pressure relief is operating.

When SmartFlex pressure relief is turned on Full Time, the pressure relief operates at all times when you are breathing on the device. When SmartFlex pressure relief is set to Delay Only, the pressure relief operates only during the Comfort Delay period and turns off after the delay period is finished.

The device contains a SmartFlex disengagement feature. If a patient is experiencing a respiratory event while the CPAP is in the relief pressure mode, after a limited time the CPAP will shift to the prescription pressure and remain at this pressure until normal breathing resumes.

Controlling the Humidity (optional)

The heater setting can be adjusted within a range of 1 to 10. The optimum temperature setting is dependent on the ambient temperature and humidity of your room. If your room temperature is low and/or the relative humidity is high, then a lower temperature setting may be necessary to prevent excess condensation in the air supply tubing. If the room temperature is high and/or the relative humidity is low, then a higher temperature setting may be necessary for optimum comfort.

The heater setting of 1 results in a heater plate temperature of approximately 84°F (29°C). The heater setting of 10 results in a heater plate temperature of approximately 149°F (65°C).

NOTE—Always allow at least 10 minutes of cooling time after turning the device off before removing the water chamber from the humidifier cradle.

WARNING

Do not attempt to fill the humidifier while it is attached to the humidifier cradle. Damage to the humidifier cradle may occur.

CAUTION—Use only distilled water that is at room temperature. Do not add any medication or other additives to the water.

CAUTION—For proper operation, ensure the flow generator is OFF before inserting humidifier chamber.

WARNING

Never touch the heater plate on the humidifier cradle. Never touch the heat transfer plate on the bottom of the water chamber. These plates can reach temperatures as high as 149°F (65°C) during operation.

Do not operate the heater if the water chamber is empty. The heater plate may be turned off using the keypad heater control when being used without water.

Shut Down

Press the ON/OFF button to turn the device off. You may also simply remove your mask. After a few seconds the device will display the message "Mask Off. Please check mask fit." If you do not put the mask on again the device will automatically turn off in about 20 seconds. Pressing any button will remove the message from the display.

NOTE—If the DeVilbiss IntelliPAP does not turn off automatically, the Auto-OFF feature may have been disabled. In this case you must manually turn the device off.

Enable Menu List

The Enable menu is available in all modes and is a sub-menu that allows you to control various functions of your IntelliPAP. It is accessed by pressing the down button while "Enable Menu" is shown on the Display.

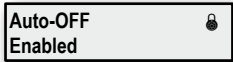
| Display Example | Enable Menu Item Description |
|--|---|
|  | This option controls the Auto-OFF feature, which automatically stops the flow of air after taking off the mask. The device will require at least 30 seconds to turn OFF depending on the kind of mask used. When Auto-OFF is enabled, Auto-ON is also enabled. If the unlocked symbol is shown, you are able to adjust this setting. If the locked symbol is shown, this setting can only be adjusted by your provider. |

| | |
|--|---|
| Auto-ON Enabled  | This option controls the Auto-ON feature, which automatically starts the flow of air after breathing once or twice into the mask. This is always enabled when Auto-OFF is enabled. If the unlocked symbol is shown, you are able to adjust this setting. If the locked symbol is shown, this setting can only be adjusted by your provider. |
| Mask Fit Check Enabled | This option controls the mask fit check feature. The air flow to your mask is constantly measured and if the amount of airflow exceeds 95 liters/minute for more than 10% of the time used, a notification will be created. This notification will be displayed the next time you use the IntelliPAP. |
| Low Backlight Enabled | Low backlight Enable will keep the backlight dim during operation. Low backlight Disabled will turn the backlight OFF during operation. |
| Exit Menu Press ▲ | Pressing the up key exits the Enable menu. |

SmartCode and Adherence Score Information

Your homecare provider may contact you to retrieve SmartCode and Adherence Score information. To display the SmartCode, press the LEFT arrow key once. Use the UP arrow or DOWN arrow keys to change the SmartCode reporting period. Press the LEFT arrow key again to display the Adherence Score.

The Quick View Menu shows a summary of information which is reported in the SmartCode data. Information in the Quick View includes: Number of days used more than 4 hours (or can be set to 5 hours by clinician), AHI (Apnea/Hypopnea Index), High Leak percent (percent of time at leak >95 L/m), and Daily Usage (average hours per day used). Each parameter can be viewed in any of four time periods, 1 day, 7 days, 30 days and 90 days.

Compliance information can be viewed without turning the CPAP on. With the blower OFF (display shows OFF), press the left or right arrow keys on the keypad to scroll through the information.

PATIENT MESSAGES

Your IntelliPAP will alert you of issues that may require some action on your part in order to make your therapy more effective. You can press any key or button to clear the message from the display, but the IntelliPAP will operate normally even if the message is not cleared. Two kinds of messages are displayed: Reminders and Notifications.

Reminders

Reminders alert you when parts of your system need to be replaced. Some components of your system wear over time and, if not replaced, may compromise your therapy. If you see a message on the display that is not listed below, you may have the optional DeVilbiss SmartLink Module attached to your device (Fig. F), which provides additional messages. Refer to the documentation that was provided with the SmartLink Module.

Clean Filter – The filter should be checked every 10 days for signs of dirt or wear so that it can be cleaned as needed. This message helps to remind you to check it regularly.

Notifications

Notifications identify conditions in your IntelliPAP that may require action by you or your equipment provider in order to maintain a high level of therapy. If you see a message on the display that is not listed below, you may have the optional DeVilbiss SmartLink Module attached to your device (Fig. F), which provides additional messages. Refer to the documentation that was provided with the SmartLink Module.

Delay Running xx Minutes Left – While a comfort delay session is active, this message is flashed on the display every 5 seconds to let you know how much time is left in the delay.

Mask Leak – This message means the IntelliPAP has detected a large amount of airflow during therapy for at least 10% of the time during your previous use session. This notification is displayed when the device is turned on. If this message is displayed, put on the mask and adjust the headgear to ensure the mask is properly fitted to your face. Follow the mask manufacturer's directions for adjusting the mask and headgear for proper fitting.

Mask Off – This message appears due to a poor mask fit or a removed mask. Check for leak around the mask seal and make adjustments as necessary according to the mask manufacturer's instructions. This message will be displayed until the high airflow problem is corrected. If the high airflow condition persists for about 20 seconds, the device will automatically turn off if Auto-OFF is enabled.

Device Fault – If a device fault message is displayed, refer to Troubleshooting for instructions.

INTELLIPAP TRAVEL INFORMATION

International Power Changes

Your DeVilbiss IntelliPAP is equipped with a universal power supply. This means that it is automatically capable of accepting line voltages of 100 to 240V~ 50/60Hz. You do not need to make any adjustments to the device if you are traveling to another country where the line voltage is different than your domestic line voltage. Simply contact your equipment provider for the correct style power cord for the region in which you will be traveling (refer to Accessories/Replacement Items for the correct part number).

Altitude

Your IntelliPAP automatically compensates for changes in altitude between sea level and 9000 ft (2750 m). You do not need to make adjustments to the device for changes in altitude.

INTELLIPAP DC OPERATION

Battery Power

Your IntelliPAP can be operated from a 12V DC power source in a motor home, boat or other recreational vehicle using the 12V DC cable. Alternatively you can power your IntelliPAP using a 12V DC stand alone battery with a DC battery clamp on adapter and 12V DC cable. All cables are available from your equipment provider (refer to Accessories/Replacement Items for the correct part numbers). The stand alone battery connection uses clamps that attach to the terminal connections of the battery.

NOTE—The heater for the IntelliPAP's humidification system will not operate directly from a 12V DC power source. If you need humidification, non-heated humidification is still available. Alternately, instead of connecting 12V DC power directly to the IntelliPAP, you can pass the DC power through an inverter that will deliver AC power to the system. This will allow the heater to function. The power rating of the inverter must be at least 200 watts @ 110V~ / 400 watts @ 220V~.

NOTE—The IntelliPAP will automatically switch power sources between AC and 12V DC if both sources are available. If your unit is connected to both AC and 12V DC power sources, it will operate on AC power as long as AC power is present, and automatically switch to 12V DC power if AC power is lost. When AC power is restored, it will return to the AC source. You do not need to reset or adjust any settings when the power source switches, but remember that your heater will not operate on 12V DC.

SUPPLEMENTAL OXYGEN

WARNING-OXYGEN USE

- Oxygen supports combustion. To avoid possible physical injury, do not smoke while using this device with supplemental oxygen. Do not use this device near hot objects, volatile substances or sources of open flames.
- Always turn on the IntelliPAP before turning on the oxygen source. Turn off the oxygen source before turning off the IntelliPAP.
- This device is not suitable for use in the presence of a flammable anesthetic mixture.
- At a fixed flow rate of supplemental oxygen, the inhaled oxygen concentration will vary depending on the pressure setting, patient breathing pattern, mask selection, and leak rate. This warning applies to most types of CPAP devices.
- Never allow the oxygen source to run continuously while connected to the IntelliPAP if the device is not in use. If the IntelliPAP is not being used, turn off the oxygen flow.

CAUTION

- Oxygen is a prescribed gas and should only be administered under the supervision of a physician.
- The flow setting of the oxygen source must be specified by a physician.

Supplemental oxygen is sometimes prescribed in addition to CPAP for treatment of Obstructive Sleep Apnea. If your physician prescribed oxygen for your sleep therapy, you can add the oxygen in one of two ways:

1. Obtain the optional oxygen adapter (part #7353D-601) from your homecare provider and connect it to the air supply port on the IntelliPAP. Connect one end of the air supply tubing to the open end of the adapter and the other end of the air supply tubing to the mask.
2. If your mask is equipped with an oxygen port, your physician may request that you apply oxygen directly to your mask.

ACCESSORIES/REPLACEMENT ITEMS

| Replacement Items | | | |
|--|---|--|-----------|
| Air-inlet filter (4/pk) | DV51D-602 | Heater connection cover | DV51D-605 |
| Fine particle filter (4/pk) | DV51D-603 | Oxygen adapter | 7353D-601 |
| Air supply tubing (6') | DV51D-629 | Carrying case | DV51D-610 |
| Air supply plug | DV51D-604 | Heated Humidifier | DV5HH |
| Humidifier Chamber | DV5C | Chamber Sealing Gasket | DV5C-614 |
| Power Items | | | |
| AC power cord (USA) | DV51D-606 | AC power cord (Australia) | DV51D-609 |
| AC power cord (UK) | DV51D-608 | DC power cord | DV51D-619 |
| AC power cord (EU) | DV51D-607 | DC battery clamp-on adapter (requires DC Power Cord DV51D-619) | DV51D-696 |
| DeVilbiss Masks Recommended for use with IntelliPAP | | | |
| FlexSet® | 9354D | DeVilbiss Serenity® | 9352D |
| FlexSet Shallow | 9354S | Serenity Shallow | 9352S |
| FlexSet Gel | 9354G | Serenity Gel | 9352G |
| FlexSet Gel Shallow | 9354GS | Serenity Gel Shallow | 9352GS |
| EasyFit® Nasal | Available in Silicone (S, M, L, XL) or Gel (S, M, L). Contact your equipment provider | | |
| EasyFit Full Face | Available in Silicone (S, M, L, XL) or Gel (S, M, L). Contact your equipment provider | | |

MAINTENANCE

DANGER

Electric shock hazard-Do not attempt to open or remove the cabinet; there are no user-serviceable components inside. If service is required, contact your equipment provider for instructions on obtaining service. Opening or attempting to service your device will void the warranty.

WARNING

Disconnect supply before servicing.

Pressure Accuracy—The IntelliPAP is designed to provide accurate pressure performance from the factory without additional calibration. No routine service is required provided the device is used in accordance with the manufacturer's directions.

NOTE—Some countries require periodic servicing and calibration of this kind of medical device. Contact your equipment provider for further information.

Standard Air-Inlet Filter—Check the filter every 10 days and clean it if necessary. Replace the filter every 6 months or sooner if it is damaged. The standard filter is designed to filter particles larger than 3.0 microns in size. The IntelliPAP MUST have the standard filter in place during operation.

Optional Fine Particle Filter—Check the filter every 10 days and replace it if it is dirty or damaged; otherwise replace the filter every 30 days. The optional fine particle filter is designed to filter particles as small as 0.3 microns in size.

CLEANING

WARNING

To avoid electric shock, always unplug the power cord from the wall outlet power source before cleaning.

CAUTION—Never rinse or place the device in water. Never allow liquids to get into or around any of the ports, switches or air filter; doing so will result in product damage. If this occurs, do not use the device. Contact your equipment provider for service.

Device Cabinet

1. Unplug the IntelliPAP from the power source. Wipe the cabinet with a clean, damp cloth every few days to keep the cabinet dust free.
2. Allow the device to dry completely before plugging it into a power source.

Filters

Air-Inlet Filter

1. The air-inlet filter should be checked every 10 days and cleaned as necessary. The filter is located in the rear of the device.

CAUTION—Proper filter function is important for the operation of the device and to protect the device from damage.

2. To clean, remove the dark outer foam filter from the frame.
3. Wash the filter in a solution of warm water and dishwashing detergent, and rinse with water. Allow the filter to dry completely. If the filter (part #DV51D-602) is damaged, contact your equipment provider for a replacement.
4. Ensure the filter is completely dry before installation and use.

Fine Particle Filter (Optional)

1. If you have an optional fine particle filter (part #DV51D-603), inspect this filter and replace it if it shows signs of dirt or damage. Do not wash.
2. Install the fine particle filter behind the standard filter.

NOTE—If the fine particle filter is not installed first according to the directions, the life of the filter will be reduced requiring more frequent replacement.

Optional Heated Humidifier

Water Chamber - Humidifier water chamber should be cleaned daily.

1. Press on the chamber release latch and pull out the water chamber from the cradle (Fig 4).
2. Separate the chamber halves by pressing forward on the chamber disassembly lever and lifting the lid of the chamber (Fig 9).
3. Remove the sealing gasket from the chamber lid (Fig 10).
4. Hand wash the parts in a solution of warm water and mild dishwashing detergent.

CAUTION—Do not use any solutions that contain bleach, chlorine, alcohol, scented oils or other aromatic-based ingredients to clean the humidifier components or tubing. These solutions may reduce the life of the product.

5. Allow the parts to dry before reassembly.

CAUTION—Inspect the gasket seal before each use to ensure that it is properly seated in the groove around the entire chamber.

NOTE—The disassembled chamber may also be washed once per week in a dishwasher on the delicate or glassware cycle, top shelf only.

Humidifier Cradle - The humidifier cradle should be cleaned as needed.

1. Turn off the heater and unplug from power source. Allow system to cool for at least 10 minutes.
2. Detach flow generator from the cradle; first remove water chamber then fully depress the flow generator release button to separate (Fig 4).

NOTE—Flow generator release button must be pressed completely to separate.

3. Use a soft, damp cloth to clean the surfaces of unit.

Tubing

The air supply tubing should be cleaned daily. Remove the tubing from the device and mask. Use a mild detergent and water to clean the inside of the tubing. Rinse the tubing and allow to air dry.

Mask and Headgear

Clean the mask and headgear according to the manufacturer's instructions.

TROUBLESHOOTING

WARNING

Electric Shock Hazard - Do not remove the device cabinet; there are no user-serviceable internal components. The cabinet should only be removed by a qualified DeVilbiss provider.

| Issue | Possible Cause | Remedy |
|--------------------------------------|---|---|
| Nothing shows on the display. | 1. Device is not plugged in or the power cord is not fully inserted. | 1a. Verify that power cord is firmly connected to the IntelliPAP and the power outlet. 1b. If you are using a DC power source, make sure the cable connections are secure. Verify that battery is charged. |
| | 2. Optional Humidifier-The flow generator is not fully seated on humidifier cradle. | 2. Refer to assembly instructions (Fig. 1-7). |
| | 3. There is no outlet power. | 3. Locate a suitable functioning power source. |

| Issue | Possible Cause | Remedy |
|---|--|---|
| The IntelliPAP does not start when breathing into the mask. | 1. The Auto-ON feature has been disabled. | 1. Use the ON/OFF button to start and stop device. |
| | 2. There is no power to the device. | 2. Verify that the power cord is firmly connected to the device and the power outlet. |
| | 3. Breath is not deep enough for the Auto-ON feature to detect. | 3. Breathe deeply in and out to start the device. |
| | 4. You are using a full face mask that has an anti-asphyxia valve. | 4. Auto-ON may not work because your exhaled breath escapes through the open valve. Use the ON/OFF button to start and stop the device. |
| | 5. The air supply port plug is missing or not fully inserted. | 5. Make sure the air supply port plug is fully inserted into the unit. |
| | 6. The humidifier chamber is not fully engaged into the cradle or is missing. | 6. Slide the humidifier chamber fully into the slot. Verify the latching lever snaps into place. |
| The airflow has stopped unexpectedly during use or reports mask leak. | 1. The Auto-OFF feature has detected large airflow because of loosely fitting mask. | 1. Ensure you have a good mask fit; adjust mask and headgear. |
| | 2. During use, your mouth opens and you begin to mouth-breathe. | 2. Contact equipment provider for a chin strap or different mask to prevent mouth-breathing. |
| | 3. The optional humidifier chamber is not fully engaged or is missing. | 3. Slide the humidifier chamber fully into cradle. Verify the release latch clicks into place. |
| | 4. The air supply port plug is missing from the back of the CPAP or is not fully inserted. | 4. Ensure the air supply port plug is fully inserted into the back of the CPAP. |
| The display shows a device fault. | An error has occurred in the device and requires servicing. | Contact your equipment provider for service. |
| Apnea symptoms have recurred. | 1. Air filter may be dirty. | 1. Clean or replace the air filter and relocate device away from drapes or other dusty surfaces. |
| | 2. Apnea condition has changed. | 2. Contact your physician or equipment provider. |
| Skin becomes irritated where mask contacts face. | 1. Headgear is too tight or improperly adjusted. | 1. Loosen headgear to reduce contact pressure on face. |
| | 2. Your mask may not be sized properly or is not the most appropriate shape for you. | 2. Contact physician or equipment provider. |
| Dryness of throat or nose. | Inadequate humidity. | 1a. Add a DeVilbiss DV5 heated humidifier. 1b. Increase the heater setting on the humidifier. |
| Water condensation collecting in the hose causing a gurgling sound. | 1. Humidification is too high. | 1. Reduce humidifier heater setting. |
| | 2. Room temperature fluctuates from higher to lower levels through the night. | 2. Increase room temperature. |
| Air from flow generator seems to be too warm. | 1. Air filters are dirty. | 1. Clean filters. |
| | 2. Air inlet port is blocked. | 2. Unblock air inlet. |
| | 3. Room temperature is too high. | 3. Lower room temperature. |
| | 4. Device is located near a heat source. | 4. Locate device away from heat source. |
| | 5. Humidifier (optional) heater setting is too high. | 5. Lower heater setting. |
| Nasal, sinus or ear pain, runny nose | You may have a reaction to air flow pressure. | Discontinue use and contact physician. |
| Heater setting is not visible on display | 1. The flow generator is not fully seated onto the humidifier cradle. | 1. Ensure proper contact is made (Fig. 3). |
| | 2. Your CPAP device is not equipped with the optional humidifier. | |
| Bilevel changes pressure too early or too late (not following breathing) | 1. Trigger Sensitivity is not set correctly. | 1. Adjust the inspiratory and expiratory trigger sensitivity to adjust triggering for the patient. |
| | 2. Backup rate (time) is too high, the patient is breathing slower than the backup rate. | 2. Reduce Backup Rate setting. |

SPECIFICATIONS

CPAP

| | |
|---|---|
| Size | 4.2"H x 6.5"W x 6.9"D (10.7cm x 16.5cm x 17.5cm) |
| Weight | 1.22 kg (2.7 lbs.) |
| Electrical Requirements AC | 100-240V~, 50/60 Hz |
| Electrical Requirements DC | 10.4 - 15 VDC, 5 Amps |
| Maximum Power Consumption | 65 watts max from AC power source (flow generator only) |
| Bilevel Pressure Range | 3-25 cmH ₂ O |
| Operating Temperature Range | 41°F to 104°F (5°C to 40°C) |
| Operating Humidity Range | 0% to 95% RH non-condensing |
| Operating Atmospheric Conditions | Sea level to 9,000 feet (2743 m) |
| Storage & Transportation Temperature Range | -40°F to +158°F (-40°C to 70°C) |
| Storage & Transportation Humidity Range | 0% to 95% RH non-condensing |
| Maximum Limited Pressure | 30 cmH ₂ O under normal use |
| Sound Pressure Level (tested per ISO 17510) | 26 dBA |
| Sound Power Level | 38 dBA |

Humidifier

| | |
|--|---|
| Humidity Output (in the operating flow range): | ≥10 mgH ₂ O/l air |
| Size: | 2.6" H x 6.3" W x 8.4" D (6.6 cm x 16.0 cm x 21.3 cm) |
| Weight: | 1.75 lbs. (0.794 Kg) |
| Power Consumption: | 85 Watts |
| DV5HH Electrical Requirements | 100-240VAC, 0.95 A |
| Heater Plate Thermal Cutout: | 221°F (105°C) |
| Power/Temperature Control: | Setting of 1 (minimum) to 10 (maximum) |
| Heater Plate Temperature: | 84°F to 149°F (approx. 29°C to approx. 65°C) |
| Operating Temperature Range: | 41°F to 104°F (5°C to 40°C) |
| Operating Humidity Range: | 0 to 95% R.H. non-condensing |
| Operating Atmospheric Pressure Range: | 70.0 – 106.0 kPA |

Filter Specifications

| | |
|-------------------------------|------------------------|
| Standard Filter | > 3.0 micron particles |
| Optional Fine Particle Filter | > 0.3 micron particles |

Dynamic Short-Term Pressure Accuracy with and without DV5HH Humidifier (Per ISO 17510-1:2007)

| Waveform | Volume [mL] | Breath Rate [min-1] | Set Pressure [cmH ₂ O] | Pressure Accuracy [Pk-Pk cmH ₂ O] |
|---------------------------------|-------------|---------------------|-----------------------------------|--|
| Sinusoidal cycle with I:E = 1:1 | 500 | 10, 15, 20 | 3.0 | 0.5 |
| | | | 9.0 | 0.5 |
| | | | 14.0 | 1.0 |
| | | | 20.0 | 1.0 |
| | | | 25.0 | 1.0 |

Maximum Flow-Rate (per ISO 17510-1:2007)

| | Test Pressures | | | | |
|---|------------------------|------------------------|-------------------------|-------------------------|-------------------------|
| | 3.0 cmH ₂ O | 9.0 cmH ₂ O | 14.0 cmH ₂ O | 20.0 cmH ₂ O | 25.0 cmH ₂ O |
| Measured pressure at the patient connection port (cmH ₂ O) | 3.0 | 8.9 | 13.0 | 19.0 | 24.0 |
| Average flow at the patient connection port (l/min) | 95.0 | 160.5 | 172.2 | 158.5 | 139.7 |

Long Term Static Pressure Accuracy +/- 0.5 cmH₂O

Additional Specifications

Equipment classification with respect to protection from electric shock Class II
 Degree of protection from electric shock Type BF Applied Part
 Degree of protection against ingress of liquids IPXI Drip-proof vertical
 Mode of operation Continuous
 Equipment not suitable for use in the presence of a flammable anesthetic mixture with air or with oxygen or nitrous oxide

DEVILBISS GUIDANCE AND MANUFACTURER'S DECLARATION

WARNING

Medical Electrical Equipment needs special precautions regarding EMC and needs to be installed and put into service according to the Electromagnetic Compatibility [EMC] information provided in the accompanying documents.

Portable and Mobile RF Communications Equipment can affect Medical Electrical Equipment.

The equipment or system should not be used adjacent to or stacked with other equipment and that if adjacent or stacked use is necessary, the equipment or system should be observed to verify normal operation in the configuration in which it will be used.

NOTE– The EMC tables and other guidelines provide information to the customer or user that is essential in determining the suitability of the Equipment or System for the Electromagnetic Environment of use, and in managing the Electromagnetic Environment of use to permit the Equipment or System to perform its intended use without disturbing other Equipment and Systems or non-medical electrical equipment.

| Guidance and Manufacturer's Declaration – Emissions All Equipment and Systems | | | |
|---|---|---|---|
| This device is intended for use in the electromagnetic environment specified below. The customer or user of this device should assure that it is used in such an environment. | | | |
| Emissions Test | Compliance | Electromagnetic Enforcement – Guidance | |
| RF Emissions CISPR 11 | Group 1 | This device uses RF energy only for its internal function. Therefore, its RF emissions are very low and are not likely to cause any interference in nearby electronic equipment. | |
| RF Emissions CISPR 11 | Class B Radiated and Conducted Emissions | This device is suitable for use in all establishments including domestic, and those directly connected to the public low-voltage power supply network that supplies buildings used for domestic purposes. | |
| Harmonics IEC 61000-3-2 | Class A | | |
| Flicker IEC 61000-3-3 | Complies | | |
| Immunity Test | IEC 60601 Test Level | Compliance Level | Electromagnetic Environment - Guidance |
| Electrostatic Discharge (ESD) IEC 61000-4-2 | ±6kV contact ±8kV air | ±6kV contact ±8kV air | Floors should be wood, concrete or ceramic tile. If floors are synthetic, the relative humidity should be at least 30%. |
| Electrical Fast Transient/burst IEC 61000-4-4 | ±2kV on AC Mains | ±2kV on AC Mains | Mains power quality should be that of a typical commercial or hospital environment. |
| Surge IEC 61000-4-5 | ±1kV Differential ±2kV Common | ±1kV Differential ±2kV Common | Mains power quality should be that of a typical commercial or hospital environment. |
| Voltage dips, short interruptions and voltage variations on power supply input lines IEC 61000-4-11 | >95% Dip for 0.5 Cycle 60% Dip for 5 Cycles 30% Dip for 25 Cycles >95% Dip for 5 Seconds | >95% Dip for 0.5 Cycle 60% Dip for 5 Cycles 30% Dip for 25 Cycles >95% Dip for 5 Seconds | Mains power quality should be that of a typical commercial or hospital environment. If the user of this device requires continued operation during power mains interruptions, it is recommended that the device be powered from an uninterruptible power supply or battery. |

| Immunity Test | IEC 60601 Test Level | Compliance Level | Electromagnetic Environment - Guidance |
|---|----------------------------------|------------------|--|
| Power Frequency 50/60Hz Magnetic Field IEC 61000-4-8 | 3A/m | 3A/m | Power frequency magnetic fields should be that of a typical location in a typical commercial or hospital environment. |
| Conducted RF IEC 61000-4-6 | 3 Vrms from 150 kHz to 80 MHz | V1 = 3 Vrms | Portable and mobile RF communications equipment should be separated from the device by no less than the recommended separation distances calculated/listed below: $D=(3.5/V1)\sqrt{P}$ |
| Radiated RF IEC 61000-4-3 | 3 V/m 80 MHz to 2.5 GHz | E1 = 3V/m | $D=(3.5/E1)\sqrt{P}$ 80 to 800 MHz $D=(7/E1)\sqrt{P}$ 800 MHz to 2.5 GHz Where P is the maximum power rating in watts and D is the recommended separation distance in meters. Field strengths from fixed transmitters, as determined by an electromagnetic site survey, should be less than the compliance levels (V1 and E1). Interference may occur in the vicinity of equipment containing a transmitter. |

For transmitters rated at a maximum output power not listed above, the recommended separation distance D in meters (m) can be estimated using the equation applicable to the frequency of the transmitter, where P is the maximum output power rating of the transmitter in watts (W) according to the transmitter manufacturer.

Note 1: At 80 MHz and 800 MHz, the separation distance for the higher frequency range applies.

Note 2: These guidelines may not apply in all situations. Electromagnetic propagation is affected by absorption and reflection from structures, objects, and people.

Recommended Separation Distances Between Portable and Mobile RF Communications Equipment and this device. This device and system are NOT Life-Supporting

This device is intended for use in the electromagnetic environment in which radiated disturbances are controlled. The customer or user of this device can help prevent electromagnetic interference by maintaining a minimum distance between portable and mobile RF Communications Equipment and the device as recommended below, according to the maximum output power of the communications equipment.

| Maximum Output Power (Watts) | Recommended Separation Distances for the device (meters) | | |
|------------------------------|--|--------------------------------------|--|
| | 150 kHz to 80 MHz $D=(1.1667)\sqrt{P}$ | 80 to 800MHz $D=(1.1667)\sqrt{P}$ | 800 MHz to 2.5 GHz $D=(2.3333)\sqrt{P}$ |
| 0.01 | 0.11667 | 0.11667 | 0.23333 |
| 0.1 | 0.36894 | 0.36894 | 0.73785 |
| 1 | 1.1667 | 1.1667 | 2.3333 |
| 10 | 3.6894 | 3.6894 | 7.3785 |
| 100 | 11.667 | 11.667 | 23.333 |

For transmitters rated at a maximum output power not listed above, the recommended separation distance D in meters (m) can be estimated using the equation applicable to the frequency of the transmitter, where P is the maximum output power rating of the transmitter in watts (W) according to the transmitter manufacturer.

Note 1: At 80 MHz and 800 MHz, the separation distance for the higher frequency range applies.

Note 2: These guidelines may not apply in all situations. Electromagnetic propagation is affected by absorption and reflection from structures, objects, and people.

ADVANCED MENU CONTROLS

With the device on, press the “Next” or “Previous” buttons on the keypad to scroll through the items on the display.

| Name | Symbol | Function |
|----------------|--------|---|
| PREVIOUS ITEM | ◀ | Pressing this button displays the previous menu option. |
| NEXT ITEM | ▶ | Pressing this button displays the next menu option. |
| SETTING CHANGE | ▲ ▼ | These buttons allow you to adjust the setting that is shown on the display. |

Please note that the values displayed are examples only.

Patient Menu Layout

The following charts show by Mode each Display you will scroll through using the Next or Previous buttons on the keypad. Pressing the Down key at the Enable Menu Display will allow you to enter this submenu - then use Next or Previous buttons to scroll through it; press the Up button to return to main menu. Once the final Display is reached, pressing the Next button will return you to the first Display.

NOTE: If the unlocked symbol is shown, you are able to adjust this setting. If the locked symbol is shown, this setting can only be adjusted by your provider.

CPAP Mode

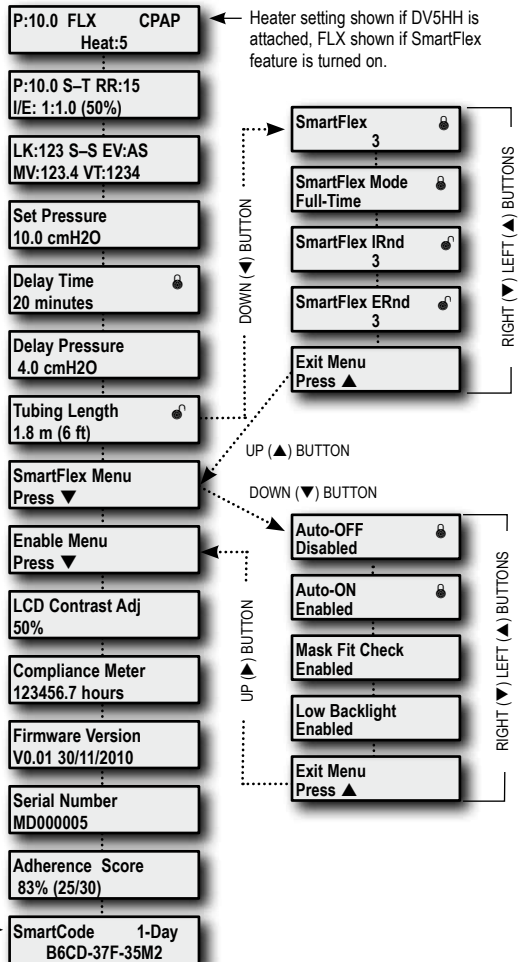

NOTE: There are 5 levels of SmartCode. → Use up ▲ or down ▼ key to change between levels.

Bilevel S Mode

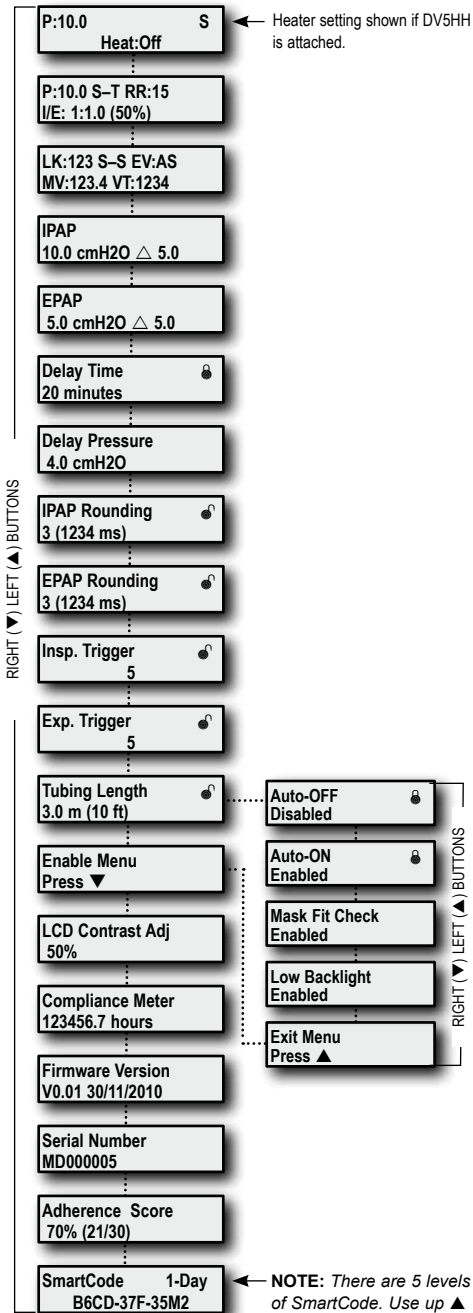

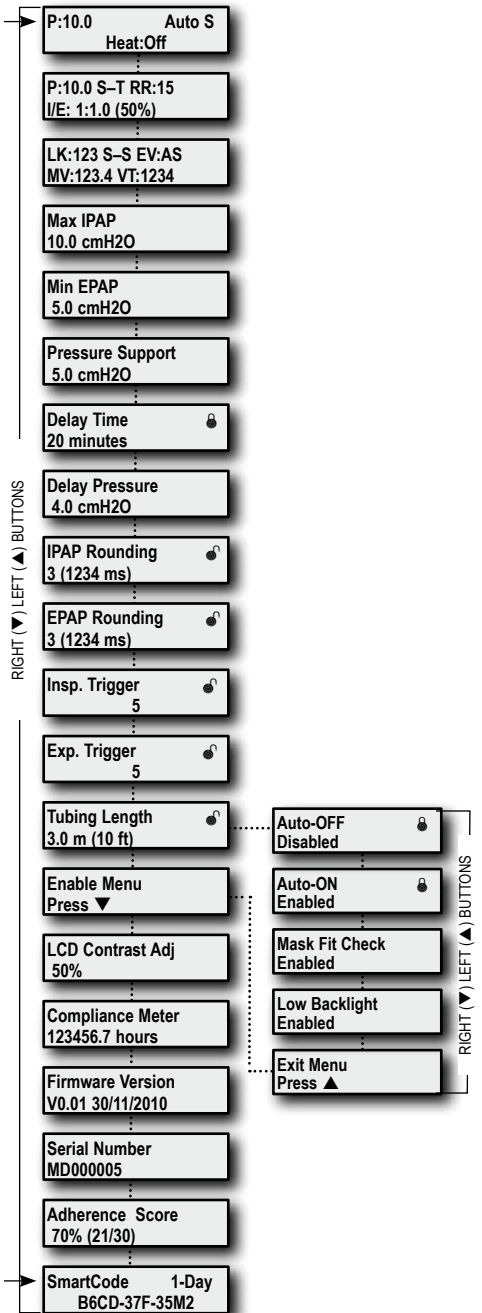

AutoBilevel Mode



NOTE: There are 5 levels of SmartCode. Use up ▲ or down ▼ key to change between levels.



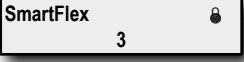
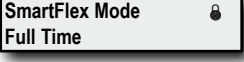
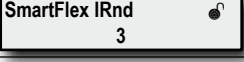
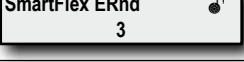



SMARTFLEX MENU LIST

The SmartFlex menu is available in all modes and is a sub-menu that allows you to control various functions of your device. It is accessed by pressing the down button while in this Advanced Menu.

| Display Example | Description |
|--|---|
|  | This setting controls the amount of pressure relief. OFF = SmartFlex feature is OFF 1 = least amount of pressure relief 3 = most amount of pressure relief |
|  | This setting controls the SmartFlex operating mode. Full Time means SmartFlex feature is always active Delay Only means SmartFlex feature is active only during the pressure delay cycle. |
|  | This setting controls the Inhale pressure waveform. |
|  | This setting controls the Exhale pressure waveform. |
|  | Pressing the up key exits the SmartFlex menu |

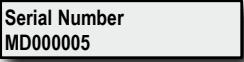
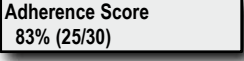
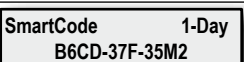
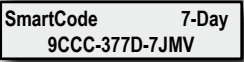
BLOWER OFF MENUS

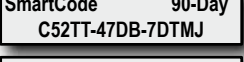
Compliance information can be viewed without turning the CPAP on. With the blower OFF (display shows OFF), press the left or right arrow keys on the keypad to scroll through the information.

| Display Example | Description |
|--|--|
|  | Blower OFF, the CPAP unit is plugged in to AC or DC power with the blower OFF. |
|  | Pressing the down key enters the Quick View menu. Refer to page EN-20 for Quick View Menu details. NOTE: <i>The "Quick View" menu is only shown if enabled from the clinical menu.</i> |
|  | Shows the serial number of the device. |
|  | Shows the maximum adherence achieved for any period of thirty consecutive days of use within a ninety-day time frame. The score represents the percentage of days, within thirty consecutive days, where usage met or exceeded the 'Usage Threshold.' |
|  | SmartCode data is used for therapy management reporting; therapy information is encoded in a series of letters and numbers, and includes a special character for error checking to ensure accuracy. Use the UP arrow or DOWN arrow keys to change the SmartCode reporting period. There are five levels of SmartCode data– 1-day, 7-day, 30-day, 90-day and Usage. Use UP or DOWN button to change between levels. |
|  | |
|  | |
|  | |
|  | |

QUICK VIEW MENU LAYOUT

The Quick View Menu shows a summary of information which is reported in the SmartCode data. Information in the Quick View includes: Number of days used more than 4 hours (or can be set to 5 hours by clinician), AHI (Apnea/Hypopnea Index), High Leak percent (percent of time at leak >95 L/m), and Daily Usage (average hours per day used). Each parameter can be viewed in any of four time periods, 1 day, 7 days, 30 days and 90 days.

The following chart shows the Quick View information that is available on your CPAP display if viewing this information has been enabled by your provider. The Quick View menu shows a summary of your SmartCode data for 1, 7, 30, and 90 day periods. Each of the time periods contains info for "Number of Days > x hrs", Apnea Hypopnea Index (AHI), High Leak % (>95 L/m) and Average Daily Hours of while breathing use.

Diagram of CPAP displays

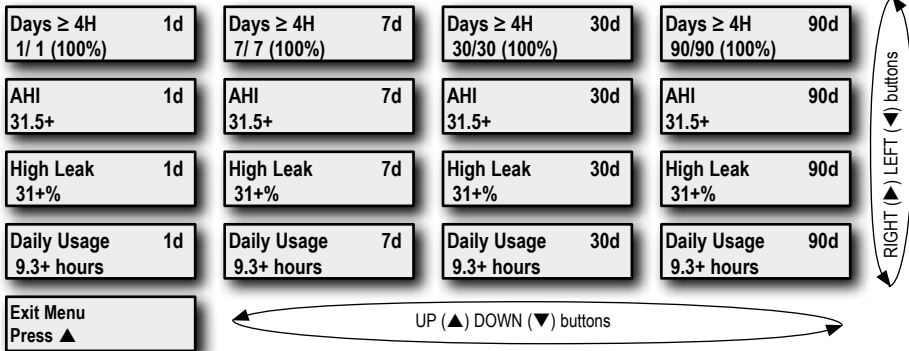







DEFINITIONS

Not all of the features in the table below are available in all models; some are optional and some depend on what your physician and/or home care provider has selected. The table shows the items you may see, and describes the feature associated with each item. Also, some features are only available in certain modes or with the DeVilbiss SmartLink Therapy Management Module – these are noted in the 'Mode' column below. If you do not see some of these options, your model or configuration does not support them.

Please note that the values displayed are examples only.

| Display Example | Description | Mode |
|--------------------------------------|---|------|
| OFF | Blower OFF, the CPAP unit is plugged in to AC or DC power with the blower OFF. | All |
| Quick View Menu Press ▼ | Pressing the down key enters the Quick View menu. Refer to page EN-20 for Quick View Menu details. NOTE: The "Quick View" menu is only shown if enabled from the clinical menu. | All |
| P: 5.0 Auto S Heat:Off | This is the default screen when the device is turned on. The actual mask pressure and heater setting are shown. The displayed pressure may vary slightly while breathing. If the heater system is not connected, the heat setting will be blank. | All |
| P:10.0 S~T RR:15 I/E: 1:1.0 (50%) | Real time info screen, top row shows measured pressure (P), Trigger source (Spontaneous or Timed), breath state (dash in center of top row goes high during inhale and low during exhale). Bottom row shows I:E ratio and % inhale. | All |
| LK:123 S~S EV:AS MV:123.4 VT:1234 | Real time info screen, top row shows Leak rate (LK), Trigger source (Spontaneous or Timed), breath state (dash in center of top row goes high during inhale and low during exhale), Event Markers (EV), Bottom row shows Minute Volume (MV) and Tidal Volume (VT) | All |

| Display Example | Description | Mode |
|--|---|-------------------|
| Max IPAP 15.0 cmH ₂ O | Maximum IPAP pressure level that will be administered. Range: (Min EPAP + Pressure Support) - 25.0 cm H ₂ O, increments of 0.5 cm H ₂ O. | AutoBilevel Mode |
| Min IPAP 5.0 cmH ₂ O | Minimum EPAP pressure level that will be administered. Range: 3.0 cm H ₂ O - (max IPAP - Pressure Support), increments of 0.5 cm H ₂ O | AutoBilevel Mode |
| Pressure Support 5.0 cmH ₂ O | Difference between IPAP and EPAP Pressure. Range: 0 - (Max IPAP - Min EPAP), 12 cm H ₂ O max, increments of 0.5 cm H ₂ O | AutoBilevel Mode |
| IPAP 10.0 cmH ₂ O Δ 5.0 | This is a prescription setting which controls the pressure during inhale, this also shows the pressure delta (5.0 in example) between inhale and exhale pressure settings | Bilevel S Modes |
| EPAP 5.0 cmH ₂ O Δ 5.0 | This is a prescription setting which controls the pressure during exhale, this also shows the pressure delta (5.0 in example) between inhale and exhale pressure settings | Bilevel S Modes |
| Set Pressure 10.0 cmH ₂ O | This is a prescription setting which controls the operating pressure. | CPAP Mode |
| Delay Time  20 minutes | Selectable delay time setting. Your provider has set the delay time. | All |
| Delay Pressure 4.0 cmH ₂ O | This is a prescription setting which controls the operating pressure during the delay time. | All |
| IPAP Rounding  3 (1234 ms) | This is a setting which controls the comfort rounding when switching to IPAP pressure, settings are 0 thru 5 also shows measured rise time of the last breath in milliseconds. | All Bilevel Modes |
| EPAP Rounding  3 (1234 ms) | This is a setting which controls the comfort rounding when switching to EPAP pressure, settings are 0 thru 5 also shows measured rise time of the last breath in milliseconds. | All Bilevel Modes |
| Insp. Trigger  5 | This is a setting which controls the sensitivity of the inspiratory trigger, can be set from 1 to 10, 1 is most sensitive, 10 is least sensitive. | All Bilevel Modes |
| Exp. Trigger  5 | This is a setting which controls the sensitivity of the expiratory trigger, can be set from 1 to 10, 1 is most sensitive, 10 is least sensitive. | All Bilevel Modes |
| Tubing Length  1.8 m (6 ft) | The standard tubing length supplied with the device is 6 feet (1.8 meters). However, you can adjust your IntelliPAP to accommodate an air supply tubing length of 10 feet (3.0 meters). Replacement tubing can be obtained through your home care provider (part numbers listed at the end of this manual). | All |
| SmartFlex Menu Press ▼ | Pressing the down key enters the SmartFlex menu. Refer to SmartFlex Menu section for details | CPAP Mode |
| Enable Menu Press ▼ | Pressing the down key enters the Enable menu. Refer to next section for Enable Menu details. | All |
| LCD Contrast Adj 50 % | This setting changes the contrast for the LCD display. This only needs to be adjusted if you find it difficult to see the display from your viewing angle. | All |
| Compliance Meter 123456.7 hours | The total number of hours (in 1/10 hour increments) that the IntelliPAP has been providing therapy. | All |

















| Display Example | Description | Mode |
|--------------------------------------|---|------|
| Firmware Version V0.01 30/11/2010 | Shows version of installed firmware. | All |
| Serial Number MD000005 | Shows the serial number of the device. | All |
| Adherence Score 83% (25/30) | Shows the maximum adherence achieved for any period of thirty consecutive days of use within a ninety-day time frame. The score represents the percentage of days, within thirty consecutive days, where usage met or exceeded the 'Usage Threshold.' | All |
| SmartCode 1-Day B6CD-37F-35M2 | SmartCode data is used for therapy management reporting; therapy information is encoded in a series of letters and numbers, and includes a special character for error checking to ensure accuracy. Use the UP arrow or DOWN arrow keys to change the SmartCode reporting period. There are five levels of SmartCode data – 1-day, 7-day, 30-day, 90-day and Usage. Use UP or DOWN button to change between levels. | All |
| SmartCode 7-Day 9CCC-377D-7JMV | | |
| SmartCode 30-Day EWY4-3DB7-DJM1 | | |
| SmartCode 90-Day C52TT-47DB-7DTMJ | | |
| SmartCode Usage ZDN-79FK-KMN | | |

NOTE- If the unlocked symbol is shown, you are able to adjust this setting. If the locked symbol is shown, this setting can only be adjusted by your provider.

ÍNDICE

| | |
|---|---------|
| Definiciones de símbolos | ES - 23 |
| Precauciones importantes | ES - 24 |
| Introducción | ES - 24 |
| Uso al que se destina | ES - 24 |
| Indicaciones de uso | ES - 24 |
| Contraindicaciones | ES - 25 |
| Diagrama Operativo AutoBilevel | ES - 25 |
| Componentes principales | ES - 25 |
| Dispositivo IntelliPAP | ES - 25 |
| Teclado | ES - 25 |
| Soporte del humidificador | ES - 25 |
| Cámara de agua | ES - 25 |
| Sistema de gestión de terapias | ES - 25 |
| Montaje del sistema | ES - 26 |
| Sin humidificador con calentador | ES - 26 |
| Con humidificador con calentador | ES - 26 |
| Teclado y pantalla | ES - 26 |
| Funcionamiento | ES - 26 |
| Inicio | ES - 26 |
| Uso de la función de retardo de comodidad | ES - 27 |
| Uso de la función SmartFlex™ | ES - 27 |
| Control de la humedad | ES - 28 |
| Apagar el dispositivo | ES - 28 |
| Lista del menú Activar | ES - 28 |
| Información sobre puntuación de adherencia y SmartCode® | ES - 29 |
| Mensajes del paciente | ES - 29 |
| Recordatorios | ES - 29 |
| Notificaciones | ES - 30 |
| Información de IntelliPAP en caso de viaje | ES - 30 |
| Funcionamiento de IntelliPAP con CC | ES - 30 |
| Alimentación de batería | ES - 30 |
| Oxígeno suplementario | ES - 31 |
| Accesorios/Piezas de repuesto | ES - 31 |
| Mantenimiento | ES - 32 |
| Limpieza | ES - 32 |
| Solución de problemas | ES - 33 |
| Especificaciones | ES - 35 |
| Declaración del fabricante y guía de uso de DeVilbiss® | ES - 37 |
| Controles del menú de propiedades avanzadas | ES - 39 |

DEFINICIONES DE SÍMBOLOS

| | | | |
|--|---|---|--|
|  | Protección eléctrica de clase II: doble aislamiento |  | Equipo tipo BF – pieza aplicada |
|  | Entrada/Salida del puerto de datos |  | Pausa: enciende o apaga el ventilador |
|  | Elemento siguiente de la pantalla LCD |  | Aumenta el valor que se muestra en la pantalla LCD |
|  | Elemento anterior de la pantalla LCD |  | Disminuye el valor que se muestra en la pantalla LCD |
|  | Atención: Consultar los documentos adjuntos |  | Calor adjuntos |
|  | Entrada de CC: 12 VCC, la clavija entral es positiva |  | 100-240 Voltios de entrada CA 50/60 Hz |
|  | Asegurad |  | Desaseg |
|  | IPX1 A prueba de goteo, vertical |  | Delay – inicia el ciclo de retardo en el modo de presión positiva continua en las vías respiratorias (CPAP), si se prescribe |
|  | This device contains electrical and/or electronic equipment that must be recycled per EC Directive 2002/96/EC-Waste Electrical & Electronic Equipment | | |

PRECAUCIONES IMPORTANTES

LEA TODAS LAS INSTRUCCIONES ANTES DE UTILIZAR ESTE DISPOSITIVO.

GUARDE ESTAS INSTRUCCIONES

PELIGRO

- **Peligro de descargas eléctricas** – No utilizar durante el baño.
- **Peligro de descargas eléctricas** – No sumergir este dispositivo en agua ni en ningún otro líquido.
- **Peligro de descargas eléctricas** – No intentar abrir ni retirar la carcasa. No contiene componentes que el usuario pueda reparar o sustituir. Si es necesario reparar el dispositivo, devuelva el producto a su proveedor de servicios de atención sanitaria domiciliaria. Si abre o altera el producto, la garantía quedará anulada.

ADVERTENCIA

- El dispositivo IntelliPAP de DeVilbiss sólo se debe utilizar con mascarillas recomendadas por DeVilbiss, por el médico o por el terapeuta respiratorio.
- Para evitar la reinhalación del aire espirado, no utilice la mascarilla de CPAP a menos que el dispositivo esté encendido y suministrando aire. No bloquee nunca la ventilación de mascarilla. Cuando el dispositivo está encendido y suministrando aire, el aire espirado se expulsa por el sistema de ventilación de la mascarilla. Sin embargo, si la unidad de CPAP no está funcionando, es posible reinhalarse el aire espirado. La reinhalación del aire espirado durante más de unos minutos bajo determinadas circunstancias puede provocar asfixia. Esta advertencia se aplica a la mayoría de dispositivos de CPAP.
- La unidad IntelliPAP de DeVilbiss no es un equipo de soporte vital y puede dejar de funcionar si se producen determinados errores en el dispositivo o si falla el suministro de corriente eléctrica. Está destinado a pacientes con respiración espontánea de peso superior a 30 kg (66 lbs).
- Para evitar descargas eléctricas, desenchufe siempre el cable de la toma de corriente de la pared antes de limpiar el dispositivo.
- Utilice sólo accesorios recomendados por DeVilbiss.
- Cuando llene la cámara de agua, retirela siempre del soporte del humidificador.
- Si se ha derramado agua en el soporte del dispositivo o éste se ha sumergido en agua, desenchufe el cable de la toma de corriente inmediatamente. Deje que el dispositivo se seque completamente antes de volver a utilizarlo.
- No bloquee nunca los orificios de aire de la cámara ni del soporte. No inserte ningún objeto en ningún orificio ni tubo.
- Para un funcionamiento adecuado, coloque el sistema en una superficie nivelada, sólida y plana.
- El uso del humidificador opcional está destinado a un único paciente.
- Si coloca el sistema en el suelo, no lo haga donde pueda pisarlo al levantarse de la cama.

PRECAUCIÓN

- El conector circular del puerto de datos que se encuentra en la parte posterior del dispositivo IntelliPAP permite conectar los accesorios. El conector sólo se deberá utilizar con accesorios cuyo uso haya sido aprobado por DeVilbiss. No intente adjuntar ningún otro tipo de dispositivo a este conector, ya que podría dañar la unidad o el dispositivo suplementario.
- No enjuague nunca el dispositivo ni lo sumerja en agua. Nunca permita que entre ni haya líquido cerca de los puertos, de los interruptores o del filtro de aire, ya que podrían producirse daños en el dispositivo. Si esto ocurriera, desenchufe el cable de la toma de corriente inmediatamente. Deje que el dispositivo se seque completamente antes de volver a utilizarlo.
- No coloque el dispositivo IntelliPAP donde pueda sufrir una caída o donde alguien pueda tropezar con el cable de corriente.
- Se recomienda usar sólo el sistema humidificador con calentador DeVilbiss DV5 con el dispositivo IntelliPAP. Es posible que otros sistemas de humidificación impidan que el dispositivo detecte los ronquidos y produzcan unos niveles de presión inadecuados.
- Antes de transportar el dispositivo, vacíe y seque la cámara de agua.

INTRODUCCIÓN

Uso al que se destina/Indicaciones de uso

El uso del dispositivo DeVilbiss® IntelliPAP® modelo DV5 Serie está indicado para el tratamiento de la apnea obstructiva del sueño en pacientes con un peso igual o superior a 30 kg/66 lbs.

Indicaciones de uso (Humidificador con calentador opcional)

Uso bajo consejo y prescripción médica para ayudar a aliviar los síntomas de sequedad de garganta, fosas nasales y boca, que son comunes con la terapia de presión positiva en las vías respiratorias. Estos síntomas se dan especialmente en zonas geográficas de clima seco y durante el invierno, cuando la humedad del aire suele ser inferior a la del resto de estaciones del año.

Contraindicaciones

No utilice el sistema IntelliPAP si se le ha practicado cirugía traqueal. La terapia de presión positiva en las vías respiratorias puede estar contraindicada para algunos pacientes con los siguientes problemas previos:

- enfisema buloso grave
- neumotórax o neumomediastino
- presión sanguínea baja patológica, particularmente si está asociada a una reducción del volumen intravascular
- deshidratación
- derrame de fluido cerebroespinal, trauma o cirugía craneal reciente

Diagrama Operativo AutoBilevel

AutoBilevel normalmente lo usan los pacientes con apnea obstructiva del sueño, con presiones prescritas más elevadas

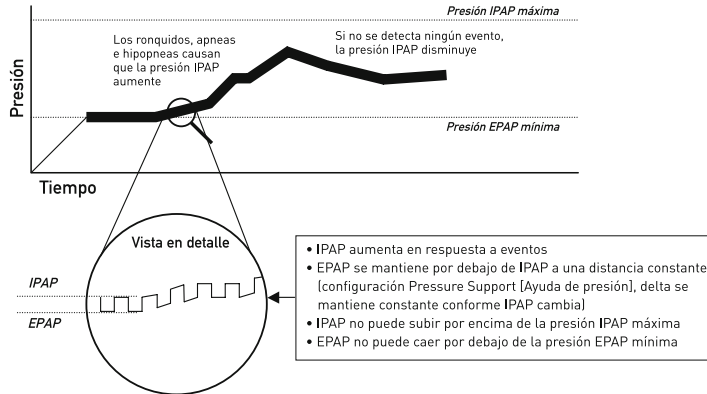

COMPONENTES PRINCIPALES (Página 2, Figura A-F)

Dispositivo IntelliPAP de DeVilbiss (Figuras A and B)

1. Teclado/Pantalla LCD (Figura C)
2. Puerto de suministro de aire trasero
3. Puerto de suministro de aire inferior (para el humidificador opcional)
4. Clavija del puerto de suministro de aire
5. Conector de suministro eléctrico del calentador (para el humidificador opcional)
6. Conector de suministro eléctrico de CA
7. Conector de suministro eléctrico de CC
8. Puerto de datos
9. Cable (adecuado para su toma de electricidad de la pared) (no se muestra)
10. Orificio del filtro de entrada de aire
11. Conector cubierta (no se muestra)

Teclado (Figura C)

1. Encendido/Apagado
2. Elemento anterior
3. Elemento siguiente
4. Delay
5. Disminuir valor
6. Aumentar valor
7. LED de encendido del calentador (para el humidificador opcional)

Para obtener más información sobre las mascarillas, el equipo y los accesorios de DeVilbiss, consulte con su

proveedor de servicios de atención sanitaria domiciliaria.

Soporte del humidificador (Figura D)

1. Placa del calentador
2. Conector de suministro eléctrico del calentador
3. Compartimento de almacenamiento para la funda suave del conector de suministro eléctrico del calentador (en la parte inferior)
4. Entrada del puerto de suministro de aire
5. Salida del puerto de suministro de aire
6. Botón de liberación del generador de flujo
7. Pestañas de bloqueo del generador de flujo

Cámara de agua (Figura E)

1. Tapa de la cámara
2. Base de la cámara
3. Placa de transferencia de calor (parte inferior)
4. Junta de sellado
5. Indicadores del nivel de agua (frontal y laterales)
6. Seguro de la cámara
7. Palanca de desmontaje de la cámara

Sistema de gestión de terapias (Figura F)

1. Módulo SmartLink® (opcional)

MONTAJE DEL SISTEMA

Sin humidificador con calentador

1. Localice el puerto de suministro de aire y el conector suplementario del calentador en la parte inferior del dispositivo IntelliPAP. Asegúrese de que todos los orificios tengan bien insertadas las cubiertas flexibles adecuadas.
2. Coloque el dispositivo IntelliPAP sobre una superficie estable, como una mesa o una mesita de noche. Si lo desea, también puede poner el dispositivo en el suelo junto a la cama, pero debe tener cuidado de no colocarlo en un lugar donde pueda pisarlo o darle una patada. Asegúrese de que nada bloquee la entrada de aire situada en la parte posterior, como cortinas o ropa de cama.



NOTA-Mientras esté en funcionamiento, no coloque nunca el sistema IntelliPAP en una superficie blanda como, por ejemplo, una cama o un sofá.

Con humidificador con calentador

PRECAUCIÓN-Si se utiliza un humidificador, el sistema IntelliPAP debe estar siempre situado a una altura inferior a la de la mascarilla facial, para impedir que entre agua en la mascarilla del CPAP.

1. Si su sistema incluye un humidificador, siga los pasos descritos en las Figuras 1-7.
 - a. Retire el tubo de suministro de aire de la parte posterior del dispositivo.
 - b. Localice el puerto de suministro de aire que se encuentra en la parte inferior del dispositivo. Retire la cubierta flexible e insértela en el puerto de suministro de aire que se encuentra en la parte posterior del dispositivo.
 - c. Localice el conector de suministro eléctrico del calentador que se encuentra en la parte inferior del dispositivo. Retire la cubierta del conector e insértelo en el orificio de almacenamiento de la parte inferior del soporte.

TECLADO Y PANTALLA

| Controles básicos CPAP | | |
|------------------------|---|---|
| Nombre | Símbolo | Función |
| ON/OFF |  | El botón ON/OFF inicia y detiene el flujo de aire del dispositivo. |
| HEATER |  | Si su dispositivo IntelliPAP tiene conectado un calentador/humidificador, estos botones le permitirán ajustar la configuración del calentador. Aumente el valor si desea obtener más humedad y redúzcalo si desea menos humedad. |
| DELAY |  | El botón DELAY activa la función de retardo de comodidad y sólo funcionará si se ha habilitado esta función. Para aprender a configurar esta función, consulte la sección Uso de la función de retardo de comodidad en la página ES-27. |

NOTA- las teclas de flecha izquierda y flecha derecha del panel de control ofrecen acceso a los menús para ajustes específicos. Si desea obtener más información, póngase en contacto con su proveedor de asistencia domiciliaria.

FUNCIONAMIENTO

1. Inserte el cable en la parte posterior del dispositivo. Enchufe el otro extremo del cable a la toma de CA de la pared.
2. Conecte el tubo de suministro de aire a la salida de suministro de aire situada en la parte posterior del dispositivo.
3. Prepare la mascarilla (proporcionada por su proveedor de servicios de atención sanitaria domiciliaria).
4. Conecte el tubo de suministro de aire a la mascarilla.

NOTA-El tubo de suministro de aire incluido en el dispositivo está especialmente diseñado para no plegarse y permitir así un flujo de aire constante. Utilice únicamente tubos de 22 mm de diámetro con superficie interna lisa y antipliegues incluidos en su dispositivo o un tubo de suministro de aire recomendado por su proveedor de servicios de atención sanitaria domiciliaria.

Inicio

Póngase la mascarilla y pulse el botón ON/OFF (Activar/Desactivar) del teclado O BIEN póngase la mascarilla de CPAP y respire varias veces hasta activar el flujo de aire automáticamente. La presión de la mascarilla alcanzará la presión configurada en aproximadamente 10 segundos.

NOTA-Si el dispositivo no se inicia automáticamente después de respirar 2 ó 3 veces, es posible que se haya desactivado esta función. Si la función de encendido/apagado automático está desactivada, deberá pulsar manualmente el botón ON/OFF para iniciar y detener el dispositivo.

La pantalla del teclado mostrará la presión actual de la mascarilla mientras esté utilizando el dispositivo. Debido a que ésta es la presión actual, la lectura de presión del dispositivo variará ligeramente al respirar.

Si el sistema IntelliPAP de DeVilbiss incluye un humidificador, el estado y los controles del calentador aparecerán.

NOTA-Si lo que aparece en la pantalla no se parece a lo que se muestra en las imágenes anteriores, consulte la sección "Mensajes del paciente" en la página ES-29 de este capítulo.

Uso de la función de retardo de comodidad

El dispositivo IntelliPAP dispone de una función de retardo que le permitirá conciliar el sueño con facilidad. El flujo de aire comenzará con una presión baja y, durante los últimos minutos del período de retardo especificado, aumentará gradualmente la presión hasta alcanzar el nivel prescrito.

NOTA-Si la función de retardo de comodidad está activada, cada cierto tiempo aparecerá un mensaje parpadeante en la pantalla que indicará el tiempo de retardo que queda.

Podrá ajustar la duración del período de retardo mediante los controles avanzados del dispositivo. La duración del retardo se puede ajustar entre 0 y 45 minutos en incrementos de 5 minutos. Para obtener información detallada, consulte la página ES-43.

NOTA-Si no puede cambiar el tiempo de retardo, es posible que su proveedor haya bloqueado este parámetro. Para obtener información detallada, consulte la guía de menús del teclado en la página ES-43.

Función de retardo de comodidad en modo CPAP estándar

Si utiliza la función de retardo de comodidad mientras el dispositivo está en modo CPAP, el flujo de aire se reducirá temporalmente durante el principio de la terapia a la presión seleccionada por su médico cuando se configuró el dispositivo.

Pulse el botón DELAY para activar la función de retardo por comodidad. La presión del flujo de aire descenderá hasta alcanzar la presión de retardo cómoda prescrita.

La presión se elevará ligeramente hasta la presión prescrita para la terapia. Si no se ha dormido durante el período de retardo y desea repetirlo, pulse de nuevo el botón DELAY.

Función de retardo de comodidad en modo Bilevel

Si utiliza la función de retardo de comodidad mientras el dispositivo IntelliPAP se encuentra en modo binivel, el flujo de aire se reducirá temporalmente durante el principio de la terapia a la presión de retardo prescrita por su médico cuando se configuró el dispositivo. La presión del flujo de aire comenzará en la presión de retardo y aumentará de forma gradual hasta la configuración prescrita. En el modo binivel, las presiones IPAP y EPAP aumentarán gradualmente hasta alcanzar la configuración prescrita.

Función de retardo de comodidad en modo AutoBilevel

Si utiliza la función de retardo de comodidad mientras el dispositivo IntelliPAP se encuentra en modo AutoBilevel, el caudal de aire que recibirá al comenzar la terapia será la presión de retardo prescrita por su médico cuando se configuró el dispositivo. La presión del flujo de aire comenzará en la presión de retardo y aumentará de forma gradual hasta la configuración prescrita. En el modo AutoBilevel, las presiones IPAP y EPAP aumentarán gradualmente hasta que la EPAP alcance los valores EPAP mínimos prescritos.

Uso de la función SmartFlex en modo CPAP

Su dispositivo IntelliPAP dispone de una función SmartFlex de liberación de presión que reduce ligeramente la presión al exhalar, lo que facilita la exhalación con la presión prescrita. Durante la inhalación, se restablece el valor de presión prescrito para el mantenimiento de su terapia.

El menú de SmartFlex está disponible en modo CPAP, y es un submenú que permite controlar distintas funciones del dispositivo IntelliPAP. Para acceder, pulse el botón hacia abajo mientras aparece "SmartFlex Menu" en la pantalla.

La función SmartFlex de liberación de presión dispone de tres opciones de liberación de presión al exhalar: 1, 2 y 3 (1 corresponde a la cantidad mínima de liberación y 3 a la cantidad máxima de liberación). Para desactivar la función SmartFlex, seleccione OFF.

La forma de onda de presión se puede ajustar de forma independiente para la inhalación y la exhalación, de modo que la transición sea más fluida cuando la función SmartFlex de liberación de presión esté activa. Las opciones de la forma de onda de presión, SmartFlex-i (IRnd) y SmartFlex-e (ERnd), pueden configurarse de 0 a 5 en intervalos de 1 (0 corresponde a la fluidez mínima y 5 a la fluidez máxima).

La función SmartFlex de liberación de presión puede funcionar a tiempo completo o durante el ciclo de retardo. En la fila superior de la pantalla predeterminada se mostrará "FLX" (entre la presión de CPAP y el modo de funcionamiento) cuando la función SmartFlex de liberación de presión esté en funcionamiento.

Cuando la función SmartFlex de liberación de presión se encuentra activada a tiempo completo, la liberación de presión tiene lugar de forma continuada mientras respira con el dispositivo. Si selecciona el modo de funcionamiento de sólo retardo, la función SmartFlex de liberación de presión sólo se pondrá en funcionamiento durante el ciclo de retardo de comodidad y se desactivará cuando finalice el período de retardo.

El dispositivo contiene una función de interrupción SmartFlex. Si un paciente experimenta un evento respiratorio mientras la presión CPAP se encuentra en modo de liberación de presión, transcurrido un período de tiempo limitado, la presión CPAP cambiará a la presión prescrita y mantendrá esta presión hasta que se vuelva a una respiración normal.

Control de la humedad (Opcional)

La configuración del calentador se puede ajustar en un intervalo comprendido entre 1 y 10. La configuración de temperatura óptima dependerá de la humedad y de la temperatura ambiente de su habitación. Si la temperatura de la habitación es baja y/o la humedad relativa es alta, es posible que necesite aplicar una configuración de temperatura más baja para evitar una condensación excesiva en el tubo de suministro de aire. Si la temperatura de la habitación es alta y/o la humedad relativa es baja, es posible que necesite aplicar una configuración de temperatura más alta para obtener una comodidad óptima.

El valor 1 de configuración del calentador se traduce en una temperatura de la placa del calentador de aproximadamente 29 °C (84 °F). El valor 10 de configuración del calentador se traduce en una temperatura de la placa del calentador de aproximadamente 65 °C (149 °F).

NOTA-*Espere siempre al menos 10 minutos para que el dispositivo se enfríe una vez apagado antes de retirar la cámara de agua del soporte del humidificador.*

ADVERTENCIA

No intente llenar el humidificador mientras esté colocado en el soporte. Se podrían producir daños en el soporte del humidificador.

PRECAUCIÓN-*Utilice únicamente agua destilada que esté a temperatura ambiente. No añada ningún medicamento ni otros aditivos al agua.*

PRECAUCIÓN-*Para un funcionamiento correcto, compruebe que el generador de flujo esté apagado antes de insertar la cámara del humidificador.*

ADVERTENCIA

No toque nunca la placa del calentador del soporte del humidificador. No toque nunca la placa de transferencia de calor de la parte inferior de la cámara de agua. Estas placas pueden alcanzar temperaturas de hasta 65 °C (149 °F) durante el funcionamiento.

No ponga en funcionamiento el calentador si la cámara de agua está vacía. La placa del calentador se puede apagar con el control del calentador del teclado cuando se utilice sin agua.





Apagar el dispositivo

Para apagar el dispositivo, pulse el botón ON/OFF. Otra opción para apagar el dispositivo es simplemente quitarse la mascarilla. Transcurridos unos segundos, el dispositivo mostrará el mensaje "Quitar máscara. Comp. ac. másc." Si no se vuelve a poner la mascarilla, el dispositivo se apagará automáticamente transcurridos aproximadamente 20 segundos. Pulse cualquier botón para borrar el mensaje de la pantalla.

NOTA-*Si el dispositivo DeVilbiss IntelliPAP no se apaga automáticamente, es posible que se haya desactivado esa función. En este caso, deberá apagar el dispositivo manualmente.*

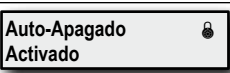
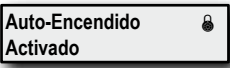
Lista del menú Activar

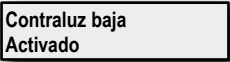
El menú Activar está disponible en todos los modos y es un submenú que permite controlar distintas funciones del dispositivo IntelliPAP. Para acceder, pulse el botón hacia abajo mientras aparece "Enable Menu" (Menú de activación) en la pantalla.

| Ejemplo de pantalla | Descripción |
|--|---|
|  | Esta opción controla la función Auto-Encendido, que inicia automáticamente el flujo de aire una vez que se respira una o dos veces con la mascarilla. En función de la mascarilla que se utilice, es posible que el dispositivo tarde al menos 30 segundos en apagarse. Cuando está activa la función Auto-Apagado, la función Auto-Encendido también se encuentra activa. Si aparece el símbolo desbloqueado, podrá ajustar este valor. Si aparece el símbolo bloqueado, únicamente su proveedor podrá ajustar este valor. |
|  | Esta opción controla la función Auto-Encendido, que inicia automáticamente el flujo de aire una vez que se respira una o dos veces con la mascarilla. Siempre se activa cuando la función Auto-Apagado está activada. Si aparece el símbolo desbloqueado, podrá ajustar este valor. Si aparece el símbolo bloqueado, únicamente su proveedor podrá ajustar este valor. |
|  | Esta opción controla la función de comprobación del ajuste de la mascarilla. El flujo de aire suministrado a la mascarilla se medirá de forma constante y, si la cantidad de flujo de aire excede los 95 litros/minuto durante más del 10% del tiempo de uso, se generará una notificación. Esta notificación se mostrará la próxima vez que utilice el dispositivo IntelliPAP. |
|  | Esta opción controla la contraluz de la pantalla. Contraluz baja activada mantiene la contraluz baja mientras el dispositivo esté en funcionamiento. En cambio, la opción Contraluz baja desactivada apaga la contraluz mientras el dispositivo está en funcionamiento. |
|  | Pulse la tecla hacia arriba para salir del menú Activar. |

Información sobre puntuación de adherencia y SmartCode

Es posible que su proveedor de asistencia sanitaria se ponga en contacto con usted para recabar esta información. Para ver el informe SmartCode, pulse la tecla de flecha IZQUIERDA una vez. Utilice las teclas de flecha ARRIBA o ABAJO para cambiar el período de información de SmartCode. Pulse la tecla de flecha IZQUIERDA de nuevo para acceder a la pantalla Puntuación de adherencia.

El menú de vista rápida muestra un resumen de la información recogida en los datos de SmartCode. La información del menú de vista rápida incluye: El número de días en el que se utilizó más de 4 horas (o 5 horas si lo establece el médico), el índice de apnea/hipopnea (IAH), el porcentaje de fuga elevado (porcentaje de tiempo de fuga >95 L/m) y el uso diario (promedio de horas diarias de uso). Puede consultar cada parámetro en cualquiera de los cuatro períodos de tiempo: 1 día, 7 días, 30 días y 90 días.

Puede consultar la información de cumplimiento sin necesidad de activar la unidad CPAP. Con el ventilador desactivado (en la pantalla aparece OFF), pulse las flechas izquierda o derecha del teclado para desplazarse a través de la información.

MENSAJES DEL PACIENTE

El dispositivo IntelliPAP le advertirá de los posibles problemas que puedan requerir su intervención para dotar a su terapia de una mayor efectividad. Puede pulsar cualquier tecla o botón para borrar el mensaje de la pantalla, aunque el dispositivo IntelliPAP funcionará de la forma habitual aunque no se borre el mensaje. Se pueden mostrar dos tipos de mensajes: Recordatorios y Notificaciones.

Recordatorios

Los recordatorios le advierten que debe sustituir piezas de su sistema. Algunos componentes del sistema se desgastan con el tiempo y, si no se sustituyen, pueden afectar negativamente a su terapia. Si ve un mensaje en la pantalla que no aparezca a continuación, es posible que tenga conectado a su dispositivo el módulo opcional SmartLink de DeVilbiss (Figura F), que muestra mensajes adicionales. Consulte la documentación proporcionada con el módulo SmartLink.

Limpiar filtro: El filtro se debe revisar cada 10 días para detectar signos de suciedad o desgaste y poder limpiarlo según sea necesario. Este mensaje le ayudará a recordar que debe revisarlo periódicamente.

Notificaciones

Las notificaciones identifican posibles problemas con el dispositivo IntelliPAP que pueden requerir su intervención o la de su proveedor de servicios de atención sanitaria domiciliaria para mantener un nivel de efectividad elevado en la terapia. Si ve un mensaje en la pantalla que no aparezca a continuación, es posible que tenga conectado a su dispositivo el módulo opcional SmartLink de DeVilbiss (Figura F), que muestra mensajes adicionales. Consulte la documentación proporcionada con el módulo SmartLink.

Func. Retardo xx min. faltan: Mientras esté activo un retardo de comodidad, este mensaje parpadeará en la pantalla cada 5 segundos para informarle del tiempo restante de retardo.

Fuga Máscara: Este mensaje indica que el dispositivo IntelliPAP ha detectado una cantidad elevada de flujo de aire durante al menos un 10% del tiempo de terapia en su sesión anterior. Esta notificación aparece cuando el dispositivo está encendido. Si aparece este mensaje, colóquese la mascarilla y ajuste las tiras de sujeción para asegurarse de que la mascarilla se adapte correctamente a su cara. Siga las instrucciones del fabricante de la mascarilla para obtener una adaptación correcta de la mascarilla y las tiras de sujeción mediante su ajuste.

Quitar máscara: Este mensaje aparece cuando se produce un problema de flujo de aire elevado. Por lo general, obtendrá un flujo de aire elevado si la mascarilla no está ajustada correctamente o si se ha retirado la mascarilla. Compruebe si hay una fuga alrededor del borde de la mascarilla y realice los ajustes necesarios conforme a las instrucciones del fabricante de la mascarilla. Este mensaje se mostrará hasta que se haya corregido el problema de flujo de aire elevado. Si el problema de flujo de aire elevado persiste durante aproximadamente 20 segundos, el dispositivo se apagará automáticamente si la función Auto-Apagado está activada.

Fallo dis.: Si se muestra un mensaje de error del dispositivo, consulte las instrucciones de la sección Solución de problemas.

INFORMACIÓN DE INTELLIPAP EN CASO DE VIAJE

Cambios internacionales de potencia eléctrica

Su dispositivo IntelliPAP de DeVilbiss está equipado con un transformador universal. De esta forma, puede aceptar automáticamente voltajes de entrada de 100 a 240V~ 50/60Hz. No será necesario realizar ningún ajuste en el dispositivo si viaja a otro país en el que el voltaje de entrada sea distinto al voltaje de entrada de su país. Sólo tendrá que ponerse en contacto con su proveedor de servicios de atención sanitaria para obtener información sobre el tipo de enchufe correcto en la región a la que vaya a viajar (consulte el número de referencia correcto en la sección Accesorios/Piezas de repuesto).

Altitud

Su dispositivo IntelliPAP compensa automáticamente los cambios de altitud entre el nivel del mar y 2750 m (9000 pies). No será necesario realizar ajustes relativos a cambios de altitud en el dispositivo.

FUNCIONAMIENTO DE INTELLIPAP CON CC

Alimentación de batería

Su IntelliPAP puede enchufarse a una toma de CC de 12 V en una caravana, un barco u otro vehículo recreativo mediante un cable de CC de 12 V. De otro modo, puede enchufar su IntelliPAP mediante una batería independiente de CC de 12 V con una abrazadera de batería en un adaptador y un cable de CC de 12 V. Puede solicitar todos estos cables a su proveedor de equipos (consulte los números de referencia correctos en Accesorios/Piezas de repuesto). La conexión con la batería independiente se realiza mediante unas pinzas que se conectan a los bornes de la batería.

NOTA-*El calentador del sistema de humidificación de IntelliPAP no puede funcionar directamente a través de una toma de CC de 12V. Si fuera necesario, puede utilizar el sistema de humidificación sin calentador que aún está disponible. También puede convertir la señal de CC en CA mediante un inversor de corriente que suministre la CA al sistema en lugar de conectar directamente la toma de CC de 12V a IntelliPAP. De esta forma, funcionará el calentador. El inversor deberá tener una potencia de salida de al menos 200 vatios @ 110V~ / 400 vatios @ 220V~.*

NOTA-*Si se encuentran disponibles ambas tomas de corriente, el dispositivo IntelliPAP alternará automáticamente entre la de toma de CA y la toma de CC de 12V. Si la unidad está conectada tanto a la toma de CA como a la de CC de 12V, funcionará con la toma de CA cuando ésta se encuentre disponible y pasará automáticamente a la de CC de 12V en caso de que se pierda la anterior. Cuando se restaure la CA, la unidad volverá a utilizar la toma de CA. No será necesario que realice ningún tipo de restauración ni ajuste de parámetros cuando se produzcan los cambios de tomas de corriente, pero recuerde que el calentador no funcionará con CC de 12V.*

OXÍGENO SUPLEMENTARIO

ADVERTENCIA-USO DE OXÍGENO

- El oxígeno mantiene la combustión. Para evitar posibles daños físicos, no fume mientras esté utilizando este dispositivo con oxígeno suplementario. No utilice este dispositivo cerca de objetos calientes, sustancias volátiles ni llamas.
- Encienda siempre el dispositivo IntelliPAP antes de conectar la fuente de suministro de oxígeno. Desconecte la fuente de suministro de oxígeno antes de apagar el dispositivo IntelliPAP.
- Este dispositivo no puede utilizarse en presencia de mezclas anestésicas inflamables con aire, oxígeno u óxido nítrico.
- A una velocidad fija de flujo de oxígeno suplementario, la concentración de oxígeno inhalado variará dependiendo del parámetro de presión, del ritmo de respiración del paciente, del tipo de mascarilla y del porcentaje de fuga de la misma. Esta advertencia se aplica a la mayoría de los dispositivos CPAP.
- Si no se está utilizando el dispositivo IntelliPAP, no permita nunca que la fuente de suministro de oxígeno esté en funcionamiento mientras se encuentre conectada al dispositivo. Si no se está utilizando el dispositivo IntelliPAP, cierre el suministro de oxígeno.

PRECAUCIÓN-*El oxígeno es un gas que se prescribe por orden de un médico y se puede administrar únicamente bajo la supervisión de éste.*

PRECAUCIÓN-*El flujo del oxígeno debe ser especificado por el médico.*

A veces se prescribe el uso de oxígeno suplementario, además de CPAP, para el tratamiento de la apnea obstructiva del sueño. Si su médico le indica que utilice oxígeno para la terapia del sueño, podrá añadirlo de dos formas:

1. Solicite el adaptador de oxígeno opcional (número de referencia 7353D-601) a su proveedor de servicios de atención sanitaria domiciliaria y conéctelo al puerto de salida del dispositivo IntelliPAP. Conecte un extremo del tubo de suministro de aire al extremo abierto del adaptador y el otro extremo del tubo a la mascarilla.
2. Si la mascarilla dispone de un puerto de oxígeno, es posible que su médico le pida que aplique el oxígeno directamente a la mascarilla.

ACCESORIOS/PIEZAS DE REPUESTO

| Piezas de repuesto | | | |
|--|--|--|-----------|
| Filtro de entrada de aire (4/paquete) | DV51D-602 | Cubierta de conexión del calentador | DV51D-605 |
| Filtro de partículas finas (4/paquete) | DV51D-603 | Adaptador de oxígeno | 7353D-601 |
| Tubo de suministro de aire (6 pies (1,8 m)) | DV51D-629 | Funda para transporte | DV51D-610 |
| Conector de la fuente de suministro de aire | DV51D-604 | Humidificador con calentador | DV5HH |
| Cámara del humidificador | DV5C | Junta de sellado de la cámara | DV5C-614 |
| Componentes eléctricos | | | |
| Cable de CA (EE. UU) | DV51D-606 | Cable de CA (Australia) | DV51D-609 |
| Cable de CA (Europa, excepto Reino Unido) | DV51D-608 | Cable de CC | DV51D-619 |
| Cable de CA (Reino Unido) | DV51D-607 | Adaptador de pinya de batería de CC (requiere cable de alimentación de CC DV51D-619) | DV51D-696 |
| Mascarillas DeVilbiss recomendadas para su uso con IntelliPAP | | | |
| FlexSet® | 9354D | DeVilbiss Serenity® | 9352D |
| superficial FlexSet | 9354S | superficial Serenity | 9352S |
| de gel FlexSet | 9354G | de gel Serenity | 9352G |
| superficial de gel FlexSet | 9354GS | superficial de gel Serenity | 9352GS |
| Mascarillas nasales EasyFit® | Disponible en silicona (S, M, L, XL) o en gel (S, M, L) Contrate su proveedor de equipos | | |
| Mascarillas faciales completas EasyFit | Disponible en silicona (S, M, L, XL) o en gel (S, M, L) Contrate su proveedor de equipos | | |

MANTENIMIENTO

PELIGRO

Riesgo de descarga eléctrica: No intente abrir ni retirar la carcasa del dispositivo; no contiene componentes que el usuario pueda reparar o sustituir. Si necesita reparar el dispositivo, póngase en contacto con su proveedor de servicios de atención sanitaria domiciliaria para obtener instrucciones relativas al servicio de mantenimiento del dispositivo. Si abre el dispositivo o intenta repararlo, la garantía se anulará.

ADVERTENCIA

Desconecte de la corriente antes de su reparación.

Presión correcta: El dispositivo IntelliPAP está diseñado para ofrecer una presión correcta de fábrica sin necesidad de calibración adicional. El dispositivo no necesita ningún servicio de mantenimiento rutinario siempre que se utilice de acuerdo con las indicaciones del fabricante.

NOTA-*En algunos países, esta clase de dispositivos médicos se deben calibrar y revisar periódicamente. Para obtener más información, póngase en contacto con su proveedor de servicios de atención sanitaria domiciliaria.*

Filtro de entrada de aire estándar: Compruebe el filtro cada 10 días y límpielo si es necesario. El filtro debe reemplazarse cada 6 meses (o antes si está dañado). El filtro estándar está diseñado para filtrar partículas de tamaño superior a 3 micras. El filtro estándar DEBE estar colocado en el dispositivo IntelliPAP cuando éste se encuentre en funcionamiento.

Filtro de partículas finas opcional: Compruebe el filtro cada 10 días y reemplácelo si está sucio o dañado. Aunque no llegue a ensuciarse ni recibir ningún daño, el filtro se debe cambiar cada 30 días. El filtro de partículas finas opcional está diseñado para filtrar partículas de tamaño superior o igual a 0,3 micras.

LIMPIEZA

ADVERTENCIA

Para evitar descargas eléctricas, desenchufe siempre el cable de la toma de corriente de la pared antes de limpiar el dispositivo.

PRECAUCIÓN-*No enjuague nunca el dispositivo ni lo sumerja en agua. Nunca permita que entre ni haya líquido cerca de los puertos, de los interruptores o del filtro de aire, ya que podrían producirse daños en el equipo. Si ocurre esto, no utilice el dispositivo. Póngase en contacto con el proveedor de servicios de atención sanitaria domiciliaria para obtener asistencia técnica.*

Caja del dispositivo

1. Desenchufe el dispositivo IntelliPAP de la toma de corriente. Limpie la carcasa con un paño suave y limpio cada pocos días para que no se acumule en ella el polvo.
2. Deje secar el dispositivo completamente antes de volver a enchufarlo.

Filtros

Filtro de entrada de aire

1. El filtro de entrada de aire se debe inspeccionar cada 10 días y limpiar si es necesario. El filtro se encuentra en la parte posterior del dispositivo.

PRECAUCIÓN-*Es importante que se realice una función de filtrado adecuada para que funcione el dispositivo y para protegerlo de los daños.*

2. Para efectuar la limpieza, retire el filtro de espuma exterior sucio del marco.
3. Lave el filtro con una solución de agua tibia y detergente para lavavajillas y enjuague con agua. Deje que el filtro se seque por completo. Si el filtro (n° de referencia DV51D-602) estuviera dañado, comuníquese a su proveedor de servicios de atención sanitaria domiciliaria y pídale que lo sustituyan.
4. Asegúrese de que el filtro esté completamente seco antes de instalarlo y utilizarlo.

Filtro de partículas finas (opcional)

1. Si dispone de un filtro de partículas finas opcional (n° de referencia DV51D-603), inspecciónelo y sustitúyalo si está sucio o dañado. No lo lave.
2. Instale el filtro de partículas finas situado detrás del filtro estándar.

NOTA-*Si el filtro de partículas finas no se instala según las indicaciones su duración se verá reducida y será necesario sustituirlo con más frecuencia.*

Humidificador con calentador opcional

Cámara de agua: la cámara de agua del humidificador se debe limpiar diariamente.

1. Presione hacia abajo el seguro de liberación de la cámara y retírela del soporte (Fig. 4).
2. Para separar las mitades de la cámara, pulse hacia adelante la palanca de desmontaje de la cámara y levante la tapa de la cámara (Fig. 9).
3. Retire la junta de sellado de la tapa de la cámara (Fig. 10).
4. Lave las piezas en una solución de agua tibia y detergente para lavavajillas suave.

PRECAUCIÓN- No utilice soluciones que contengan lejía, cloro, alcohol, aceites aromáticos u otros ingredientes con base aromática para limpiar los tubos o componentes del humidificador. Estas soluciones pueden reducir la vida útil del producto.

5. Deje que las piezas se sequen antes de volver a montarlas.

PRECAUCIÓN- Inspeccione la junta de sellado antes de cada uso para asegurarse de que esté correctamente insertada en la ranura alrededor de toda la cámara.

NOTA- La cámara desmontada también se puede lavar una vez por semana en un lavavajillas, utilizando el ciclo para cristalería o vajilla delicada y sólo en la cesta superior.

Soporte del humidificador: el soporte del humidificador se debe limpiar siempre que sea necesario.

1. Apague el calentador y desconéctelo de la toma de corriente. Deje que el sistema se enfríe durante al menos 10 minutos.
2. Para desprender el generador de flujo del soporte del humidificador, retire primero la cámara de agua y, a continuación, pulse a fondo el botón de liberación del generador de flujo para separar las piezas (Fig. 4).

NOTA- El soporte del humidificador se debe limpiar siempre que sea necesario.

3. Utilice un paño suave humedecido para limpiar las superficies de la unidad.

Tubos

Los tubos de suministro de aire se deben limpiar a diario. Retire los tubos del dispositivo y la mascarilla. Limpie el interior de los tubos con agua y un detergente suave. Enjuague los tubos y deje que se sequen al aire.

Mascarilla y tiras de sujeción

Limpie la mascarilla y las tiras de sujeción según las instrucciones del fabricante.

SOLUCIÓN DE PROBLEMAS

ADVERTENCIA

Peligro de descargas eléctricas: No extraiga la caja del dispositivo; no hay componentes internos cuyo mantenimiento o reparación pueda efectuar el usuario. La caja sólo la deberá extraer un proveedor cualificado de DeVilbiss.

| Problema | Causa probable | Solución |
|---------------------------------|---|---|
| No aparece nada en la pantalla. | 1. El dispositivo no está enchufado o el cable no está completamente insertado. | 1a Compruebe que el cable de corriente esté conectado correctamente al dispositivo IntelliPAP y a la toma de corriente. 1b. Si está utilizando una toma de corriente de CC, asegúrese de que las conexiones del cable se hayan insertado correctamente. Compruebe que la batería esté cargada. |
| | 2. Humidificador opcional - El generador de flujo no está completamente fijado en el soporte del humidificador. | 2. Consulte las instrucciones de montaje (Fig. 1-7). |
| | 3. No hay corriente. | 3. Localice una toma de corriente activa adecuada. |

| Problema | Causa probable | Solución |
|--|--|---|
| El dispositivo IntelliPAP no se enciende al respirar en la máscara. | 1. La función de encendido automático está desactivada. | 1. Encienda y apague el dispositivo con el botón ON/OFF. |
| | 2. La corriente eléctrica no llega al dispositivo. | 2. Compruebe que el cable de corriente esté conectado correctamente al dispositivo y a la toma de corriente. |
| | 3. La respiración no es lo bastante profunda para activar la función de encendido automático. | 3. Inspire y espire profundamente para encender el dispositivo IntelliPAP. |
| | 4. Está utilizando una mascarilla facial completa con una válvula antiasfixia. | 4. Es posible que la función de encendido no funcione porque el aire espirado se escape a través de la válvula abierta. Encienda y apague el dispositivo con el botón ON/OFF. |
| | 5. El conector de la toma de suministro de aire falta o no se ha insertado completamente. | 5. Compruebe que el conector de la toma de suministro de aire esté completamente insertado en la unidad. |
| | 6. La cámara del humidificador falta o no está completamente encajada en el soporte. | 6. Deslice completamente la cámara del humidificador en la ranura. Compruebe que la palanca de enganche esté bien encajada. |
| El flujo de aire se ha interrumpido de forma inesperada durante el uso o informa de que se ha producido una fuga. | 1. La función de Auto-Apagado ha detectado un gran flujo de aire porque la mascarilla no se ajusta bien. | 1. Compruebe que la mascarilla se ajuste bien, y ajuste adecuadamente las tiras de sujeción y la mascarilla. |
| | 2. Durante el uso, usted abre la boca y comienza a respirar por ella. | 2. Solicite una correa para la mandíbula a su proveedor de servicios de atención sanitaria domiciliaria, que le ayudará a evitar respirar por la boca. |
| | 3. La cámara del humidificador opcional falta o no está completamente encajada. | 3. Deslice completamente la cámara del humidificador en el soporte. Compruebe que el seguro haga clic al colocarlo en su sitio. |
| | 4. El conector de la toma de suministro de aire falta o no se ha insertado completamente. | 4. Compruebe que el conector de la toma de suministro de aire esté completamente insertado en el CPAP. |
| La pantalla indica un error del dispositivo. | Se ha producido un error en el dispositivo y es necesario repararlo. | Póngase en contacto con el proveedor de servicios de atención sanitaria domiciliaria para obtener asistencia técnica. |
| Se han producido síntomas de apnea. | 1. El filtro de aire puede estar obstruido. | 1. Limpie o sustituya el filtro de aire y coloque el dispositivo lejos de cortinas y otras superficies con polvo. |
| | 2. El estado de la apnea del sueño ha cambiado. | 2. Póngase en contacto con su médico o proveedor de equipos. |
| La piel se le irrita en la superficie de contacto de la mascarilla. | 1. Las tiras de sujeción están demasiado apretadas o mal ajustadas. | 1. Afloje las tiras de sujeción para reducir la presión de contacto sobre el rostro. |
| | 2. Es posible que la forma o el tamaño de la máscara no sean los más adecuados. | 2. Póngase en contacto con su médico o proveedor de equipos. |
| Sequedad de nariz o garganta. | Humedad inadecuada. | 1a. Añada un humidificador con calentador DeVilbiss DV5. 1b. Reduzca el valor del calentador del humidificador y/o aumente la temperatura de la habitación. |
| Se está acumulando condensación de agua en la manguera, lo que produce un sonido de gorgoteo. | 1. El valor de la humidificación es demasiado alto. | 1. Reduzca el valor del calentador del humidificador. |
| | 2. La temperatura ambiente fluctúa de niveles altos a niveles más bajos a lo largo de la noche. | 2. Aumente la temperatura de la habitación. |

| Problema | Causa probable | Solución |
|---|---|---|
| El aire procedente del generador de flujo parece demasiado caliente. | 1. Los filtros de aire están sucios. | 1. Limpie los filtros. |
| | 2. El puerto de entrada de aire está bloqueado. | 2. Desbloquee la entrada de aire. |
| | 3. La temperatura ambiente es demasiado alta. | 3. Reduzca la temperatura ambiente. |
| | 4. El dispositivo IntelliPAP se encuentra cerca de una fuente de calor. | 4. Coloque el dispositivo lejos de la fuente de calor. |
| | 5. El valor de configuración del control del calentador es demasiado alto. | 5. Reduzca el valor de configuración del control del calentador. |
| Dolor nasal, de los senos nasales o de los oídos, con posible congestión nasal. | Es posible que tenga una reacción a la presión del flujo de aire. | No siga utilizando el dispositivo y póngase en contacto con su médico. |
| La configuración del calentador no se visualiza en la pantalla LCD. | 1. El generador de flujo no está completamente fijado en el soporte del humidificador. | 1. Asegúrese de que se produce un contacto adecuado (Fig. 3). |
| | 2. Su dispositivo CPAP no viene equipado con el humidificador opcional. | |
| El binivel cambia la presión demasiado pronto o demasiado tarde (sin respiración posterior). | 1. La sensibilidad de activación no está configurada correctamente. | 1. Ajuste la sensibilidad de activación inspiratoria y espiratoria para ajustar los niveles de activación del paciente. |
| | 2. La velocidad de seguridad (tiempo) es demasiado alta, el paciente está respirando por debajo de la velocidad de seguridad. | 2. Reduzca la configuración de la velocidad de seguridad. |

ESPECIFICACIONES

CPAP

| | |
|--|--|
| Dimensiones..... | 10,7 cm (4,2") de alto x 16,5 cm (6,5") de ancho x 17,5 cm (6,9") de largo |
| Peso | 1,22 kg. (2,7 lbs.) |
| Requisitos eléctricos AC:..... | 100-240V~, 50/60 Hz |
| Requisitos eléctricos DC: | 110.4 - 15 VDC, 5 Amps |
| Consumo máximo de energía..... | Máximo de 65 vatios de una toma de CA (sólo generador de flujo) |
| Rango de presión de binivel..... | 3-25 cmH ₂ O |
| Rango de temperatura de funcionamiento..... | Entre 5 °C (41 °F) y 40 °C (104 °F) |
| Rango de humedad de funcionamiento | Entre 0% y 95% de HR sin condensación |
| Condiciones atmosféricas de funcionamiento..... | Desde el nivel del mar hasta una altura de 2.743 m (9.000 pies) |
| Rango de temperatura para almacenamiento y transporte | Entre -40 °C (-104 °F) y +70 °C y (+158 °F) |
| Rango de humedad para transporte y almacenamiento..... | Entre 0% y 95% de HR sin condensación |
| Presión máxima limitada | 30 cmH ₂ O bajo condiciones normales de uso |
| Nivel de presión sonora (comprobado según la norma ISO 17510-1:2007) | 26 dBA |
| Nivel de energía sonora (comprobado según la norma ISO 17510-1:2007)..... | 38 dBA |

Humidificador

| | |
|--|--|
| Producción de humedad (en el rango de flujo operativo):..... | ≥10 mgH ₂ O/l de aire |
| Dimensiones..... | 6,3 cm (2,5") de alto x 16,5 cm (6,5") de ancho x 20,9 cm (8,25") de largo |
| Peso | 0,794 kg (1,75 lb) |
| Consumo de energía..... | 85 vatios |
| DV5HH requisitos eléctricos..... | 100-240 VCA, 0,95 A |
| Corte térmico de la placa del calentador | 105 °C (221 °F) |
| Control de potencia/temperatura..... | valor de configuración de 1 (mínimo) a 10 (máximo) |
| Temperatura de placa del calentador..... | de aprox. 29 °C a aprox. 65 °C (de 84 °F a 149 °F) |
| Condiciones atmosféricas de funcionamiento..... | 70,0 - 106,0 kPA |

Especificaciones de filtrado

Filtro estándar > partículas de 3,0 micras

Filtro opcional de partículas finas > partículas de 0,3 micras

Precisión de presión dinámica a corto plazo con y sin humidificador DV5HH (según la norma ISO 17510-1:2007)

| Forma de onda | Volumen (ml) | Tasa de respiración (1 min) | Presión de ajuste (cmH ₂ O) | Precisión de presión (en cmH ₂ O de pico a pico) |
|--------------------------------|--------------|-----------------------------|--|---|
| Ciclo sinusoidal con I:E = 1:1 | 500 | 10, 15, 20 | 3,0 | 0,5 |
| | | | 9,0 | 0,5 |
| | | | 14,0 | 1,0 |
| | | | 20,0 | 1,0 |
| | | | 25,0 | 1,0 |

Índice de flujo máximo (según la norma ISO 17510-1:2007)

| Presiones de análisis | | | | | |
|---|------------------------|------------------------|-------------------------|-------------------------|-------------------------|
| | 3,0 cmH ₂ O | 9,0 cmH ₂ O | 14,0 cmH ₂ O | 20,0 cmH ₂ O | 25,0 cmH ₂ O |
| Presión medida en el puerto de conexión del paciente (cmH ₂ O) | 3,0 | 8,9 | 13,0 | 19,0 | 24,0 |
| Flujo medio en el puerto de conexión del paciente (l/min) | 95,0 | 160,5 | 172,2 | 158,5 | 139,7 |

Precisión de presión estática a largo plazo +/- 0,5 cmH₂O

Especificaciones adicionales

Clasificación del equipo respecto a protección contra descargas eléctricas Clase II

Grado de protección contra descargas eléctricas Pieza aplicada de tipo BF

Grado de protección contra la entrada de líquidos IPXI A prueba de goteo, vertical

Modo de funcionamiento Continuo

Este equipo no resulta adecuado para su uso en presencia de una mezcla anestésica inflamable con aire, oxígeno u óxido nítrico.

DECLARACIÓN DEL FABRICANTE Y GUÍA DE USO DE DEVILBISS®

ADVERTENCIA

Este equipo eléctrico médico exige el cumplimiento de unas medidas de precaución especiales de compatibilidad electromagnética, y se debe instalar y reparar según la información de compatibilidad electromagnética especificada en los documentos anexos.

Los equipos de comunicación de radiofrecuencia móviles y portátiles pueden afectar a los equipos eléctricos médicos.

Este equipo o sistema no se debe utilizar junto o sobre otros equipos y, si fuera necesario hacerlo, se deberá observar para comprobar que funciona con normalidad en la configuración con la que se esté utilizando.

NOTA—Tanto las tablas de compatibilidad electromagnética como el resto de instrucciones proporcionan una información esencial al cliente o usuario que permitirá determinar la idoneidad del equipo o sistema en el entorno electromagnético actual y adaptar este entorno electromagnético para permitir al equipo o sistema realizar la función a la que está destinado sin alterar el funcionamiento de otros equipos y sistemas o de otros equipos eléctricos no médicos.

| Declaración del fabricante y guía de uso: emisiones de todos los equipos y sistemas | | | |
|--|---|---|---|
| Este dispositivo se ha diseñado para su uso en los entornos electromagnéticos especificados a continuación. Antes de utilizar el dispositivo, el cliente o usuario debe comprobar que el entorno sea adecuado. | | | |
| Prueba de emisiones | Cumplimiento | Cumplimiento electromagnético - Guía de uso | |
| Emisiones RF CISPR 11 | Grupo 1 | Este dispositivo utiliza energía de radiofrecuencia sólo para su funcionamiento interno. Por tanto, sus emisiones de radiofrecuencia son muy bajas y no es probable que cause interferencias en los equipos electrónicos próximos. | |
| Emisiones RF CISPR 11 | Clase B Emisiones radiadas y conducidas | Este dispositivo es apto para su uso en todo tipo de emplazamientos, incluidas viviendas particulares y otros emplazamientos conectados directamente con la red de suministro eléctrico de bajo voltaje utilizada con fines domésticos. | |
| Harmónicos IEC 61000-3-2 | Clase A | | |
| Parpadeo IEC 61000-3-3 | Cumple | | |
| Prueba de inmunidad | Nivel de prueba IEC 60601 | Nivel de cumplimiento | Entorno electromagnético - Guía de uso |
| Descarga electrostática IEC 61000-4-2 | ±6kV contacto ±8kV aire | ±6kV contacto ±8kV aire | El suelo debe ser de madera, cemento o azulejos. Si el suelo es sintético, la humedad relativa debe ser de al menos el 30%. |
| Transitorios eléctricos rápidos en ráfagas IEC 61000-4-4 | ±2kV en CC | ±2kV en CC | La calidad de la red eléctrica debe ser la típica de un entorno hospitalario o comercial. |
| Sobretensión IEC 61000-4-5 | ±1kV diferencial ±2kV común | ±1kV diferencial ±2kV común | La calidad de la red eléctrica debe ser la típica de un entorno hospitalario o comercial. |
| Caidas de voltaje, breves interrupciones y variaciones de voltaje en líneas de alimentación eléctrica IEC 61000-4-11 | >95% de caída durante 0,5 ciclos 60% de caída durante 5 ciclos 30% de caída durante 25 ciclos >95% de caída durante 5 segundos | >95% de caída durante 0,5 ciclos 60% de caída durante 5 ciclos 30% de caída durante 25 ciclos >95% de caída durante 5 segundos | La calidad de la red eléctrica debe ser la habitual de un entorno hospitalario o comercial. Si el usuario de este dispositivo requiere un funcionamiento continuo durante las interrupciones del suministro eléctrico, se recomienda conectar el dispositivo a una batería o una fuente de alimentación continua. |

| Prueba de inmunidad | Nivel de prueba IEC 60601 | Nivel de cumplimiento | Entorno electromagnético - Guía de uso |
|---|-----------------------------------|-----------------------|--|
| Campo magnético de 50/60 Hz de frecuencia eléctrica IEC 61000-4-8 | 3A/m | 3A/m | Los campos magnéticos de frecuencia eléctrica deben ser los habituales de un entorno hospitalario o comercial. |
| RF conducida IEC 61000-4-6 | 3 Vrms desde 150 kHz hasta 80 MHz | V1 = 3 Vrms | Los equipos de comunicación de radiofrecuencia móviles y portátiles deben mantenerse alejados del dispositivo a una distancia no inferior a las distancias recomendadas en la siguiente lista: $D=(3,5/V1)\sqrt{P}$ |
| RF radiada IEC 61000-4-3 | 3 V/m Entre 80 MHz y 2,5 GHz | E1 = 3V/m | $D=(3,5/E1)\sqrt{P}$ Entre 80 y 800 MHz $D=(7/E1)\sqrt{P}$ Entre 800 MHz y 2,5 GHz Donde P es la potencia de salida máxima en vatios y D la distancia de separación recomendada en metros. Las fuerzas de los campos de los transmisores fijos, como se determina en un estudio de características electromagnéticas, no debe ser inferior a los niveles de cumplimiento (V1 y E1). Se pueden producir interferencias en la proximidad de equipos que contengan un transmisor. |

Para los transmisores con una potencia de salida máxima no incluidos anteriormente, la distancia de separación recomendada (D) en metros (m) se puede estimar mediante la ecuación aplicable a la frecuencia del transmisor, donde P es la potencia de salida máxima del transmisor en vatios (W), según el fabricante del transmisor.
Nota 1: a 80 MHz y 800 MHz, se aplica la distancia de separación para los intervalos de frecuencia más elevados.
Nota 2: es posible que estas pautas no se apliquen en todas las situaciones. La propagación electromagnética se ve afectada por la absorción y reflexión de estructuras, objetos y personas.

Distancias de separación recomendadas entre equipos de comunicación de radiofrecuencia móviles y portátiles y este dispositivo. Este dispositivo y su sistema NO están destinados a su uso como aplicaciones de soporte vital.

Este dispositivo está destinado a su uso en entornos electromagnéticos en los que las perturbaciones radiadas estén controladas. Para evitar las interferencias electromagnéticas, el cliente o el usuario de este dispositivo pueden mantener una distancia mínima entre equipos de comunicación de radiofrecuencia móviles y portátiles y el dispositivo según las siguientes recomendaciones, según la potencia de salida máxima del equipo de comunicación.

| Potencia de salida máxima (vatios) | Distancias de separación recomendadas para el dispositivo (metros) | | |
|------------------------------------|--|--|---|
| | Entre 150 kHz y 80 MHz $D=(1,1667)\sqrt{P}$ | Entre 80 y 800 MHz $D=(1,1667)\sqrt{P}$ | Entre 800 MHz y 2,5 GHz $D=(2,3333)\sqrt{P}$ |
| 0.01 | 0,11667 | 0,11667 | 0,23333 |
| 0.1 | 0,36894 | 0,36894 | 0,73785 |
| 1 | 1,1667 | 1,1667 | 2,3333 |
| 10 | 3,6894 | 3,6894 | 7,3785 |
| 100 | 11,667 | 11,667 | 23,333 |

Para los transmisores con una potencia de salida máxima no incluidos anteriormente, la distancia de separación recomendada (D) en metros (m) se puede estimar mediante la ecuación aplicable a la frecuencia del transmisor, donde P es la potencia de salida máxima del transmisor en vatios (W), según el fabricante del transmisor.
Nota 1: a 80 MHz y 800 MHz, se aplica la distancia de separación para los intervalos de frecuencia más elevados.
Nota 2: es posible que estas pautas no se apliquen en todas las situaciones. La propagación electromagnética se ve afectada por la absorción y reflexión de estructuras, objetos y personas.

CONTROLES DEL MENÚ DE PROPIEDADES AVANZADAS

Cuando el dispositivo esté encendido, pulse los botones "Siguiente" o "Anterior" del teclado para desplazarse por los elementos de la pantalla.

| Nombre | Símbolo | Función |
|--------------------|---------|---|
| ELEMENTO ANTERIOR | ◀ | Pulse este botón para ver la opción de menú anterior. |
| ELEMENTO SIGUIENTE | ▶ | Pulse este botón para ver la opción de menú siguiente. |
| CAMBIAR VALOR | ▲ ▼ | Estos botones permiten ajustar el valor que aparece en la pantalla. |

Tenga en cuenta que los valores que aparecen son sólo ejemplos.

Diseño de menús para el paciente

La siguiente tabla muestra todas las pantallas a las que accederá en cada uno de los modos al pulsar los botones Siguiente o Anterior del teclado. Pulse el botón Abajo en la pantalla Menú activar para acceder a este submenú. A continuación, desplácese por las distintas opciones mediante los botones Siguiente y Anterior. Pulse el botón Arriba para volver al menú principal. Una vez que haya llegado a la pantalla final, pulse el botón Siguiente para volver a la primera pantalla.

NOTA: Si aparece el símbolo desbloqueado, podrá ajustar este valor. Si aparece el símbolo bloqueado, únicamente su proveedor podrá ajustar este valor.

MENÚ - Modo CPAP

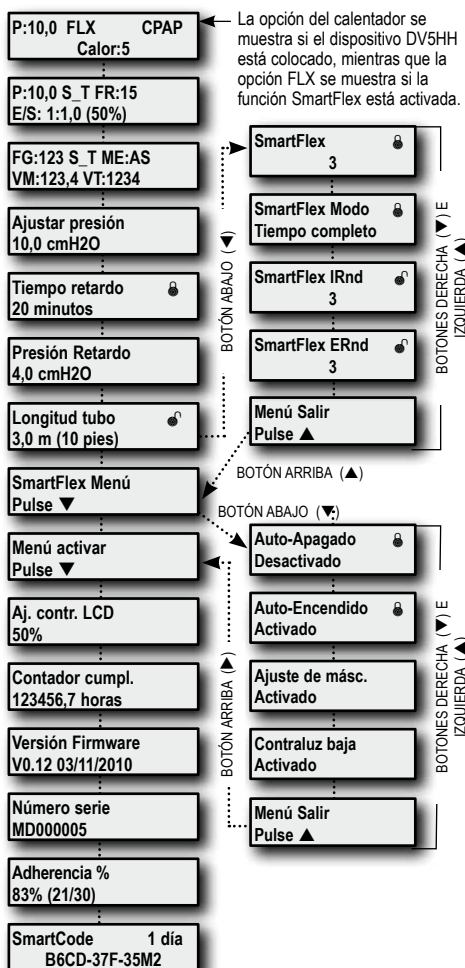

NOTA: Existen 5 niveles de SmartCode. Utilice las teclas ▲ y ▼ para subir y bajar de nivel.

MENÚ - Modo S Binivel





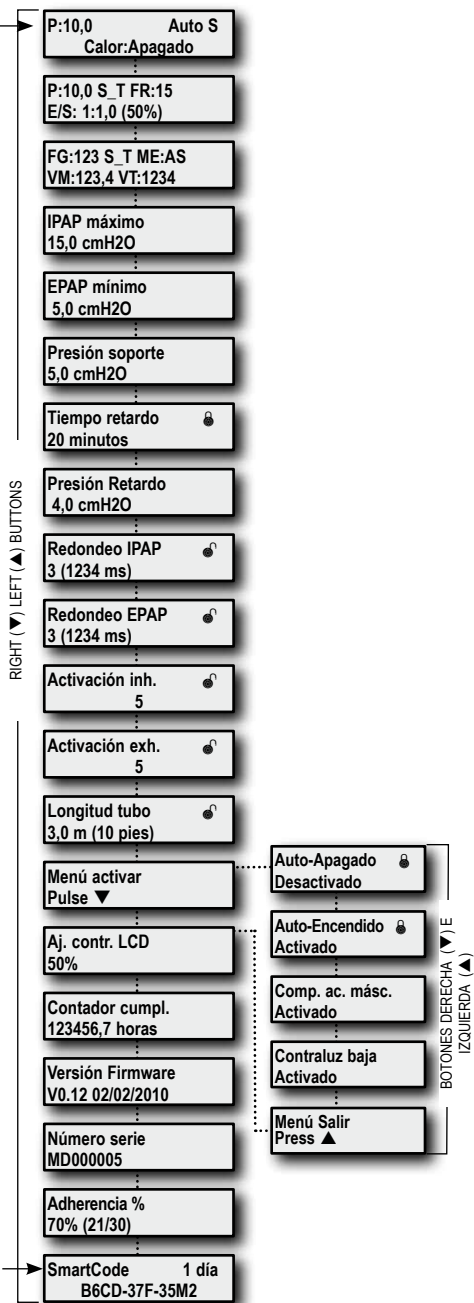

MENÚ - Modo AutoBinivel





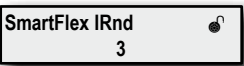
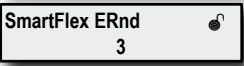

Lista del menú de SmartFlex

El menú de SmartFlex es un submenú que permite controlar distintas funciones del dispositivo IntelliPAP y está disponible en todos los modos. Para acceder a él, seleccione el menú de propiedades avanzadas y pulse el botón hacia abajo.

| Ejemplo de pantalla | Descripción |
|--|--|
|  | Esta opción controla la cantidad de liberación de presión. OFF = SmartFlex está desactivado 1 = cantidad mínima de liberación de presión 3 = cantidad máxima de liberación de presión |
|  | Esta opción controla el modo de funcionamiento de SmartFlex. El modo de funcionamiento a tiempo completo indica que SmartFlex está siempre activo. El modo de funcionamiento de sólo retardo indica que SmartFlex está activo sólo durante el ciclo de retardo de presión. |
|  | Esta opción controla la forma de onda de la presión de inhalación. |
|  | Esta opción controla la forma de onda de la presión de exhalación. |
|  | Para salir del menú de SmartFlex, pulse la tecla hacia arriba. |

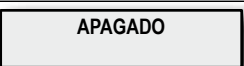
Menú de apagado del ventilador

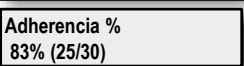
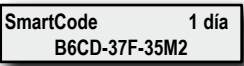
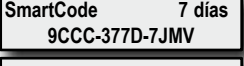
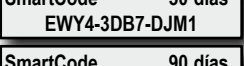
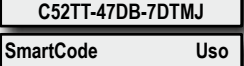
CPuede consultar la información de cumplimiento sin necesidad de activar la unidad CPAP. Con el ventilador desactivado (en la pantalla aparece OFF), pulse las flechas izquierda o derecha del teclado para desplazarse a través de la información.

| Ejemplo de pantalla | Descripción |
|--|--|
|  | Ventilador desactivado: la unidad CPAP está conectada a una toma de CA o de CC con el ventilador desactivado. |
|  | Pulse la tecla hacia abajo para acceder al menú de vista rápida. Si desea obtener más información sobre el menú de vista rápida, consulte la página 42. NOTA: <i>El menú de vista rápida sólo se muestra si se ha activado en el menú clínico.</i> |
|  | Muestra el número de serie del dispositivo. |
|  | Muestra la adherencia máxima alcanzada durante cualquier período de treinta días consecutivos de uso en un período de tiempo de noventa días. Esta puntuación representa el porcentaje de días, en un plazo de treinta días consecutivos, en que el uso cumplió o superó el "Umbral de uso". |
|  | El sistema SmartCode se utiliza para realizar informes de gestión de terapia; la información sobre la terapia se codifica en una serie de letras y números e incluye un carácter especial de comprobación de errores para garantizar la precisión. Utilice las teclas de flecha ARRIBA o ABAJO para cambiar el período de informes de SmartCode. SmartCode ofrece cinco períodos diferentes: 1 día, 7 días, 30 días, 90 días y uso. Utilice el botón ARRIBA o ABAJO para cambiar de período. |
|  | |
|  | |
|  | |
|  | |

Diseño del menú de vista rápida de la unidad

El menú de vista rápida muestra un resumen de la información recogida en los datos de SmartCode. La información del menú de vista rápida incluye: El número de días en el que se utilizó más de 4 horas (o 5 horas si lo establece el médico), el índice de apnea/hipopnea (IAH), el porcentaje de fuga elevado (porcentaje de tiempo de fuga >95 L/m) y el uso diario (promedio de horas diarias de uso). Puede consultar cada parámetro en cualquiera de los cuatro periodos de tiempo: 1 día, 7 días, 30 días y 90 días.

El siguiente gráfico muestra la información de vista rápida disponible en la pantalla de su unidad CPAP (siempre que su proveedor haya habilitado la visualización de dicha información). El menú de vista rápida muestra un resumen de sus datos de SmartCode con relación a periodos de 1, 7, 30 y 90 días. Cada uno de los periodos de tiempo contiene información sobre el "Número de días > x horas", el índice de apnea/hipopnea (IAH), el porcentaje de fuga elevado (>95 L/m) y el promedio de horas diarias en las que se utiliza para la respiración.

Diagrama de las pantallas de la unidad CPAP

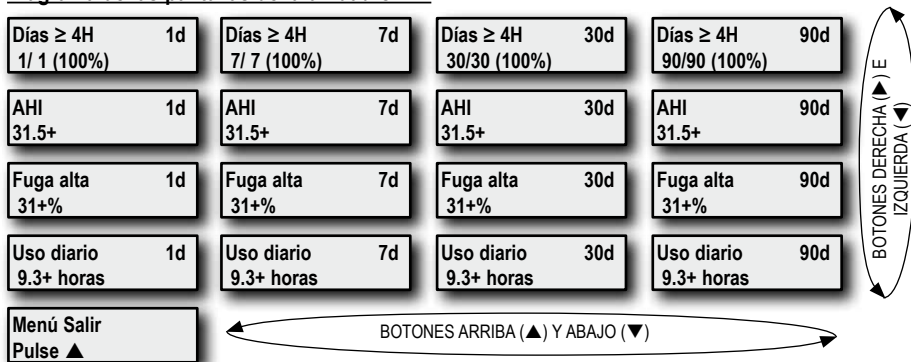











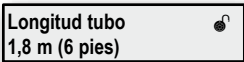

DEFINICIONES

No todas las funciones de la tabla siguiente están disponibles en todos los modelos. Algunas son opcionales y otras dependen de las opciones que haya seleccionado su médico o su proveedor de servicios de atención sanitaria domiciliaria. La tabla muestra todas las opciones que podrá ver y describe la función asociada a cada elemento. Además, algunas funciones sólo están disponibles en determinados modos o en el módulo de gestión de terapias SmartLink de DeVilbiss (estas opciones se incluyen en la columna 'Modo' a continuación). Si no puede ver algunas de estas opciones, será porque su modelo o su configuración no las incluye.

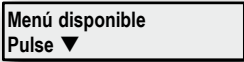
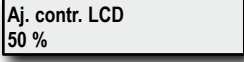
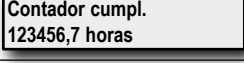
Tenga en cuenta que los valores que aparecen son sólo ejemplos.

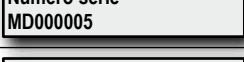
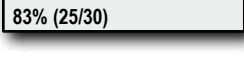
| Ejemplo de pantalla | Descripción | Modo |
|-------------------------------|---|-------|
| APAGADO | Ventilador desactivado: la unidad CPAP está conectada a una toma de CA o de CC con el ventilador desactivado. | Todos |
| Menú vista rápida Pulse ▼ | Pulse la tecla hacia abajo para acceder al menú de vista rápida. Si desea obtener más información sobre el menú de vista rápida, consulte la página 42. NOTA: El menú de vista rápida sólo se muestra si se ha activado en el menú clínico. | Todos |
| P:5.0 Auto S Calor:Apagado | Ésta es la pantalla predeterminada cuando el dispositivo IntelliPAP está encendido. En ella se muestra la configuración del calentador y la presión de la mascarilla real. La presión mostrada puede variar ligeramente al respirar. Si el sistema de calentador no está conectado, el valor de configuración de calor aparecerá en blanco. | Todos |

| Ejemplo de pantalla | Descripción | Modo |
|--|--|--------------------------------|
| P:10,0 S- T FR:15 E/S: 1:1,0 (50%) | Pantalla con información en tiempo real, la fila superior muestra la presión detectada (P), la causa de la activación (S si se ha activado de forma espontánea o T si se ha establecido una hora específica), el estado de la respiración (la línea situada en el centro de la fila superior se eleva durante la inhalación y desciende durante la exhalación). La fila inferior muestra la proporción I:E y el porcentaje de inhalación. | Todos |
| FG:123 S- T ME:AS VM:123,4 VT:1234 | Pantalla con información en tiempo real, la fila superior muestra el porcentaje de fuga (FG), la causa de la activación (S si se ha activado de forma espontánea o T si se ha establecido una hora específica), el estado de la respiración (la línea situada en el centro de la fila superior se eleva durante la inhalación y desciende durante la exhalación), marcadores de eventos (ME), la fila inferior muestra el volumen por minuto (VM) y el volumen tidal (VT). | Todos |
| IPAP máximo 15,0 cmH2O | Presión IPAP máxima que será administrada. Rango: (EPAP mín. + Asistencia por presión): 25,0 cm de H ₂ O, en incrementos de 0,5 cm de H ₂ O. | Modo Auto-Bilevel |
| EPAP mínimo 5,0 cmH2O | Nivel de presión EPAP mínima que será administrada. Rango: 3,0 cm de H ₂ O: (IPAP máx. - Asistencia por presión), en incrementos de 0,5 cm de H ₂ O. | Modo Auto-Bilevel |
| Presión soporte 5,0 cmH2O | Diferencia entre presión IPAP y EPAP. Rango: 0: (IPAP máx. - EPAP mín.); 12 cm de H ₂ O máx., en incrementos de 0,5 cm de H ₂ O. | Modo Auto-Bilevel |
| IPAP 10,0 cmH2O Δ 5,0 | Esta opción controla la presión durante la inhalación. También muestra el incremento de la presión (5,0 en el ejemplo) entre las presiones de inhalación y exhalación establecidas. | Modo Binivel S |
| EPAP 5,0 cmH2O Δ 5,0 | Esta opción controla la presión durante la exhalación. También muestra el incremento de la presión (5,0 en el ejemplo) entre las presiones de inhalación y exhalación establecidas. | Modo Binivel S |
| Ajustar presión 10,0 cmH2O | Esta pantalla muestra la configuración de prescripción que controla la presión de funcionamiento. | Modo CPAP |
| Tiempo retardo  20 minutos | Configuración de tiempo de retardo seleccionable. Su proveedor ha programado el tiempo de retardo. | Todos |
| Presión Retardo 4,0 cmH2O | Esta pantalla muestra la configuración de prescripción que controla la presión de funcionamiento durante el tiempo de retardo. | Todos |
| Redondeo IPAP  0 (1234 ms) | Esta opción controla el redondeo de comodidad al cambiar a presión IPAP. Los valores oscilan entre 0 y 5, y también muestra una medición del tiempo de ascenso de la inhalación de la última respiración en milisegundos. | Todos los modos binivel |
| Redondeo EPAP  0 (1234 ms) | Esta opción controla el redondeo de comodidad al cambiar a presión EPAP. Los valores oscilan entre 0 y 5 y también muestra una medición del tiempo de ascenso de la inhalación de la última respiración en milisegundos. | Todos los modos binivel |
| Activación inh.  5 | Esta opción controla la sensibilidad del activador inspiratorio, los valores oscilan entre 1 y 10, siendo 1 la sensibilidad máxima y 10 la sensibilidad mínima. | Todos los modos binivel |
| Activación exh.  5 | Esta opción controla la sensibilidad del activador espiratorio, los valores oscilan entre 1 y 10, siendo 1 la sensibilidad máxima y 10 la sensibilidad mínima. | Todos los modos binivel |

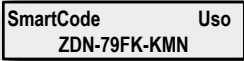















| Ejemplo de pantalla | Descripción | Modo |
|---|--|-----------|
|  <p>Longitud tubo 1,8 m (6 pies)</p> | La longitud estándar del tubo que se suministra con el dispositivo es de 1,8 metros (6 pies). Sin embargo, puede ajustar el dispositivo IntelliPAP para que admita una longitud de tubo de suministro de aire de 3 metros (10 pies). Puede solicitar un tubo de repuesto a su proveedor de servicios de atención sanitaria domiciliaria (los números de referencia aparecen al final de este manual). | Todos |
|  <p>SmartFlex Menú Pulse ▼</p> | Pulse la tecla hacia abajo para acceder al menú de SmartFlex. Si desea obtener más información, consulte la sección del menú de SmartFlex. | Modo CPAP |
|  <p>Menú disponible Pulse ▼</p> | Pulse la tecla hacia abajo para acceder al menú Activar. Para obtener información detallada sobre el menú Activar, consulte la siguiente sección. | Todos |
|  <p>Aj. contr. LCD 50 %</p> | En esta pantalla se cambia el contraste de la pantalla LCD. Sólo será necesario ajustarlo si le resulta difícil ver la pantalla desde su ángulo de visión. | Todos |
|  <p>Contador compl. 123456,7 horas</p> | El número total de horas (en incrementos de 1/10 hora) que el dispositivo IntelliPAP ha estado proporcionando terapia. | Todos |
|  <p>Versión Firmware V0.01 30/11/2010</p> | Muestra la versión del firmware instalada. | Todos |
|  <p>Número serie MD000005</p> | Muestra el número de serie del dispositivo. | Todos |
|  <p>Adherencia % 83% (25/30)</p> | Muestra la adherencia máxima alcanzada durante cualquier período de treinta días consecutivos de uso dentro de un período de tiempo de noventa días. Esta puntuación representa el porcentaje de días, dentro de treinta días consecutivos, donde el uso cumple o supera el "Umbral de uso". | Todos |
|  <p>SmartCode 1 día B6CD-37F-35M2</p>  <p>SmartCode 7 días 9CCC-377D-7JMV</p>  <p>SmartCode 30 días EWY4-3DB7-DJM1</p>  <p>SmartCode 90 días C52TT-47DB-7DTMJ</p>  <p>SmartCode Usó ZDN-79FK-KMN</p> | El sistema SmartCode se utiliza para realizar informes de gestión de terapia; la información sobre la terapia se codifica en una serie de letras y números e incluye un carácter especial de comprobación de errores para garantizar la precisión. Utilice las teclas de flecha ARRIBA o ABAJO para cambiar el período de informes de SmartCode. SmartCode ofrece cinco períodos diferentes: 1 día, 7 días, 30 días, 90 días y uso. Utilice el botón ARRIBA o ABAJO para cambiar de período. | Todos |

NOTA- Si el símbolo aparece desbloqueado, podrá ajustar este valor. Si el símbolo aparece bloqueado, únicamente su proveedor podrá ajustar este valor.

TABLE DES MATIÈRES

| | |
|---|---------|
| Explication des symboles..... | FR - 45 |
| Mises en garde importantes..... | FR - 46 |
| Introduction..... | FR - 46 |
| Usage préconisé..... | FR - 46 |
| Indications thérapeutiques..... | FR - 46 |
| Contre-indications..... | FR - 47 |
| Schéma de fonctionnement du mode AutoBilevel..... | FR - 47 |
| Caractéristiques principales..... | FR - 47 |
| Appareil IntelliPAP..... | FR - 47 |
| Clavier..... | FR - 47 |
| Support de l'humidificateur..... | FR - 47 |
| Réservoir d'eau..... | FR - 47 |
| Système de gestion de thérapie..... | FR - 47 |
| Assemblage du système..... | FR - 48 |
| Sans humidification chauffante..... | FR - 48 |
| Avec humidification chauffante..... | FR - 48 |
| Clavier et Affichage..... | FR - 48 |
| Fonctionnement..... | FR - 48 |
| Démarrage..... | FR - 48 |
| Utilisation de la fonction de délai confort (« Comfort Delay »)..... | FR - 49 |
| Liste du menu SmartFlex™..... | FR - 49 |
| Contrôle de l'humidité..... | FR - 50 |
| Arrêt..... | FR - 50 |
| Liste du menu d'activation des fonctions..... | FR - 51 |
| Information SmartCode® et adhésion..... | FR - 51 |
| Messages pour le Patient..... | FR - 51 |
| Rappels..... | FR - 51 |
| Notifications..... | FR - 52 |
| Informations sur l'utilisation de l'appareil IntelliPAP en voyage..... | FR - 52 |
| Mode de fonctionnement de l'appareil IntelliPAP en courant continu..... | FR - 52 |
| Puissance nominale de la batterie..... | FR - 52 |
| Oxygène d'appoint..... | FR - 53 |
| Accessoires et pièces de rechange..... | FR - 53 |
| Entretien..... | FR - 54 |
| Nettoyage..... | FR - 54 |
| Dépannage..... | FR - 55 |
| Caractéristiques techniques..... | FR - 57 |
| Recommandations et déclaration du fabricant pour DeVilbiss®..... | FR - 59 |
| Utilisation du menu détaillé..... | FR - 61 |

EXPLICATION DES SYMBOLES

| | | | |
|--|--|---|--|
|  | Protection électrique de classe II |  | Équipement – pièce appliquée de type BF double isolation |
|  | Données d'entrée/Données de sortie |  | Mode veille – Mise sous tension ou hors tension du ventilateur |
|  | Option suivante sur écran LCD |  | Permet d'augmenter la valeur de réglage affichée sur l'écran LCD |
|  | Option précédente sur écran LCD |  | Permet de diminuer la valeur de réglage affichée sur l'écran LCD |
|  | Attention – Consultez les documents joints |  | Joints relatifs à l'humidification chauffante |
|  | Tension d'entrée CC. : 12 VCC, la borne positive se trouve au centre |  | Tension/fréquence d'entrée (isolée) : 100 – 240 V c.a., 50/60 Hz |
|  | Bloqué |  | Débloqué |
|  | Norme IPX1 - Appareil protégé contre les chutes verticales de gouttes d'eau |  | Fonction Délai-Démarre le cycle Délai, si prescrit |
|  | Cet appareil contient du matériel électrique et/ou électronique qui doit être recyclé conformément à la Directive 2002/96/CE – Déchets d'équipements électriques et électroniques (DEEE) | | |

MISES EN GARDE IMPORTANTES

VEUILLEZ LIRE TOUTES LES INSTRUCTIONS ATTENTIVEMENT AVANT D'UTILISER CET APPAREIL

CONSERVEZ CES INSTRUCTIONS

DANGER

- **Danger de décharge électrique** – N'utilisez pas cet appareil en vous baignant.
- **Danger de décharge électrique** – N'immergez jamais cet appareil dans l'eau ou dans tout autre liquide.
- **Danger de décharge électrique** – N'essayez jamais d'ouvrir ou de retirer le boîtier. Cet appareil ne contient aucun composant interne réparable par l'utilisateur. Contactez votre prestataire de soins à domicile pour toute réparation de l'appareil. Toute ouverture ou altération de l'appareil annule la garantie.

AVERTISSEMENT

- Utilisez toujours l'appareil IntelliPAP de DeVilbiss uniquement avec les masques recommandés par DeVilbiss, votre médecin ou votre respirothérapeute.
- Afin d'éviter la réinhalation de l'air expiré, ne portez le masque CPAP/PPC que si l'appareil est sous tension et délivre de l'air. N'obstruez jamais les orifices de ventilation du masque. Lorsque l'appareil est sous tension et délivre de l'air frais, l'air expiré est expulsé par les orifices de ventilation du masque. Toutefois, si l'appareil est hors tension, une réinhalation de l'air expiré peut se produire. Si la réinhalation de l'air expiré dure plus que quelques minutes, elle peut dans certains cas entraîner une asphyxie. Cet avertissement s'applique à la plupart des modèles d'appareils CPAP/PPC.
- L'appareil IntelliPAP de DeVilbiss n'est pas un appareil de survie. Son fonctionnement peut être interrompu en cas de panne ou de coupure de l'alimentation. Son usage est préconisé pour des personnes respirant spontanément et pesant plus de 30 kg (66 lb).
- Pour éviter toute décharge électrique, débranchez toujours l'appareil de la prise murale avant de le nettoyer.
- N'utilisez que les accessoires recommandés par DeVilbiss.
- Enlevez toujours le réservoir d'eau du support de l'humidificateur avant de le remplir.
- N'utilisez que les tubes recommandés ou les tubes fournis avec le générateur de flux.
- Si l'appareil est tombé, reportez-vous aux instructions du guide de dépannage. Contactez votre prestataire de soins à domicile pour vérifier l'état de l'appareil.
- Pour une utilisation correcte, positionnez le système sur une surface plane, stable et solide.
- Cet humidificateur en option est conçu pour n'être utilisé que par un seul patient.
- Si le système d'humidification est placé à même le sol, positionnez-le de manière à ce qu'il ne soit pas un obstacle lorsque vous vous levez.

ATTENTION

- Le connecteur rond du port de transmission des données situé à l'arrière de l'appareil IntelliPAP est utilisé pour fixer les accessoires. Le connecteur ne doit être utilisé qu'avec les accessoires agréés par DeVilbiss. N'essayez jamais de fixer un autre appareil sur ce connecteur, cela pourrait endommager l'appareil CPAP/PPC ou ses accessoires.
- Ne rincez jamais l'appareil et ne le mettez jamais dans l'eau. Ne laissez jamais de liquide pénétrer dans l'appareil ou près des ports d'entrée-sortie, interrupteurs ou filtre à air, car cela endommagerait l'appareil. Si de l'eau pénètre dans l'appareil, arrêtez-le et débranchez-le. Laissez sécher l'appareil complètement avant toute utilisation.
- Placez toujours l'appareil IntelliPAP dans un endroit où il ne peut pas être renversé et où le câble d'alimentation ne ne risque pas de faire trébucher qui que ce soit.
- Le système d'humidification chaude des modèles de séries DV5 de DeVilbiss est le seul système recommandé pour une utilisation avec l'appareil IntelliPAP. L'utilisation de tout autre système d'humidification peut empêcher l'appareil de détecter le ronflement et causer un niveau de pression inadéquat dans le masque.
- Avant de transporter l'appareil, videz et séchez le réservoir.

INTRODUCTION

Usage préconisé

Le modèle DV5 Series de l'appareil IntelliPAP® de DeVilbiss® est préconisé pour un traitement des patients adultes (pesant au moins 30 kg et plus) souffrant d'apnée obstructive du sommeil.

Indications thérapeutiques (Humidificateur chauffant en option)

Appareil utilisé sur les conseils et la prescription d'un médecin afin de soulager les effets secondaires fréquents de sécheresse nasale, buccale ou de la gorge survenant lors du traitement par ventilation spontanée en pression positive continue. Ces effets secondaires sont particulièrement fréquents dans les climats secs et durant l'hiver lorsque le niveau d'humidité de l'air ambiant est généralement inférieur à la normale.

Contre-indications

N'utilisez pas l'appareil IntelliPAP si vos voies aériennes supérieures sont court-circuitées. Un traitement à pression positive peut être contre-indiqué chez certains patients souffrant des conditions préexistantes suivantes :

- pneumopathie bulleuse sévère
- pneumothorax ou pneumomédiastin
- hypotension artérielle pathologique, en particulier si elle est associée à une diminution du volume intravasculaire
- déshydratation
- écoulement du liquide céphalorachidien, chirurgie ou traumatisme crânien récent

Schéma de fonctionnement du mode AutoBilevel

Le mode AutoBilevel est généralement utilisé sur les patients souffrant d'AOS pour lesquels une pression plus élevée est prescrite

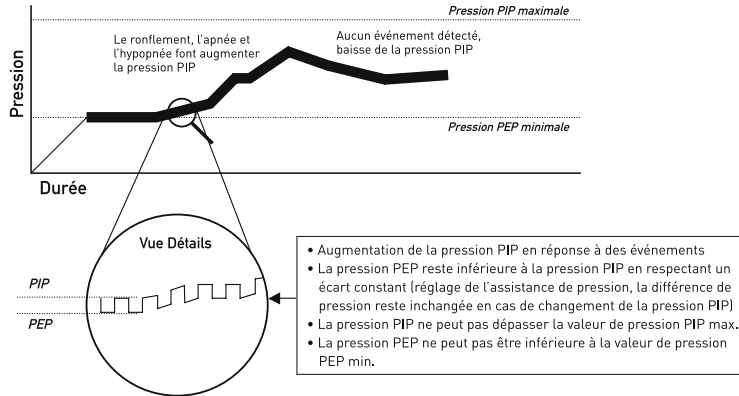

CARACTÉRISTIQUES PRINCIPALES (PAGE 2, FIGURES A-F)

Appareil IntelliPAP de DeVilbiss (figure A and B)

1. Clavier/Écran de commandes LCD (Figure C)
2. Entrée d'air à l'arrière
3. Entrée d'air en bas (pour humidificateur en option)
4. Prise d'entrée d'air
5. Connecteur d'alimentation du réchauffeur (pour humidificateur en option)
6. Connecteur d'alimentation CA
7. Connecteur d'alimentation CC
8. Port de transmission des données
9. Câble d'alimentation (compatible pour prise murale) (non illustré)
10. Entrée du filtre à air
11. Connecteur couvercle (non illustré)

Clavier (figure C)

1. Marche/arrêt
2. Option précédente
3. Option suivante
4. Fonction Delay
5. Permet de diminuer la valeur de réglage
6. Permet d'augmenter la valeur de réglage
7. Voyant DEL de marche du réchauffeur (pour humidificateur en option)

Contactez votre prestataire de soins à domicile pour toute information sur les masques, le matériel, et les accessoires DeVilbiss disponibles.

Support de l'humidificateur (figure D)

1. Plaque chauffante
2. Connecteur d'alimentation du réchauffeur
3. Compartiment de rangement pour le couvercle souple du connecteur d'alimentation du réchauffeur (situé en bas)
4. Entrée d'alimentation en air
5. Sortie d'alimentation en air
6. Touche de déblocage du générateur d'air
7. Taquets de blocage du générateur d'air

Réservoir d'eau (figure E)

1. Couvercle du réservoir
2. Socle du réservoir
3. Plaque chauffante de transfert (située en bas)
4. Joint d'étanchéité
5. Indicateurs de niveau d'eau (situés devant et sur les côtés)
6. Loquet de dégagement du réservoir
7. Levier de démontage du réservoir

Système de gestion de thérapie (figure F)

1. Module SmartLink® (optionnel)

ASSEMBLAGE DU SYSTÈME

Sans humidification chauffante

1. Repérez l'entrée d'air et le connecteur pour réchauffeur situé en bas de l'appareil IntelliPAP. Vérifiez que tous les orifices sont protégés par le couvercle de protection souple approprié.
2. Placez l'appareil IntelliPAP sur une surface stable, une table de nuit ou une table par exemple. Si vous placez l'appareil sur le sol près du lit, assurez-vous qu'on ne peut pas le renverser ou marcher dessus. Assurez-vous que l'entrée d'air à l'arrière de l'appareil n'est pas obstruée, par exemple par des rideaux ou la literie.



REMARQUE—Ne placez jamais l'appareil IntelliPAP en fonctionnement sur une surface molle, par exemple un lit ou un fauteuil.

Avec humidification chauffante

ATTENTION—Le système IntelliPAP doit toujours se trouver à un niveau inférieur à celui du masque lors de l'utilisation d'un humidificateur afin d'empêcher l'eau de pénétrer dans le masque CPAP.

1. Si votre système intègre un humidificateur, veuillez suivre les étapes décrites dans les Figures 1 à 7.
 - a. Débranchez le tube d'alimentation en air de l'arrière de l'appareil.
 - b. Repérez la prise d'entrée d'air en bas de l'appareil. Enlevez le port de transmission des données de protection et insérez-le dans la prise d'entrée d'alimentation en air située à l'arrière de l'appareil.
 - c. Repérez le connecteur d'alimentation du réchauffeur situé en bas de l'appareil. Retirez le couvercle de la prise et l'introduire dans le logement situé sous le socle de l'humidificateur.

CLAVIER ET AFFICHAGE

| Commandes CPAP de base | | |
|------------------------|---|--|
| Nom | Symbole | Fonction |
| ON/OFF |  | La touche ON/OFF (marche/arrêt) permet d'activer ou d'arrêter le débit d'air délivré par l'appareil. |
| HEATER |  | Si votre appareil IntelliPAP est doté d'un humidificateur/réchauffeur intégré, ces touches servent au réglage du réchauffeur. Elles permettent d'augmenter la valeur de réglage pour obtenir plus d'humidification et de la diminuer pour moins d'humidification. |
| DELAY |  | La touche Delay active la fonction de délai confort. Cette fonction n'est disponible que si elle est activée. Pour régler les paramètres de la fonction de délai, veuillez vous reporter à la section Utilisation de la fonction de délai confort (« Comfort Delay ») à la page FR-49. |

REMARQUE—les touches fléchées vers la gauche et vers la droite sur le panneau de commande donnent accès aux menus et aux réglages spécifiques. Demandez des informations complémentaires à votre prestataire de soins à domicile.

MODE DE FONCTIONNEMENT

1. Insérez le câble d'alimentation à l'arrière de l'appareil. Branchez l'autre extrémité du câble d'alimentation sur une prise murale CA.
2. Fixez le tube d'alimentation en air sur l'interface d'alimentation en air située à l'arrière de l'appareil.
3. Préparez le masque (fourni par votre prestataire de soins à domicile) conformément au guide d'instructions sur le masque.
4. Connectez le tube d'alimentation en air au masque.

REMARQUE—Le tube d'alimentation en air fourni avec l'appareil est spécialement conçu pour ne pas s'enrouler et pour permettre un débit d'air régulier. Utilisez uniquement le tube de 22 mm de diamètre, à parois lisses résistant à l'enroulement fourni avec cet appareil ou un tube recommandé par votre prestataire de soins à domicile.

Démarrage

Mettez votre masque et appuyez sur le bouton de marche/arrêt du clavier OU mettez votre masque CPAP et respirez sur plusieurs cycles pour déclencher automatiquement le flux d'air. Lorsque que l'appareil est branché, l'affichage LCD apparaît comme indiqué.

REMARQUE—Si l'appareil ne démarre pas automatiquement après 2 ou 3 inspirations, cette fonction a été probablement désactivée. Si la fonction Auto ON/OFF est désactivée, appuyez sur la touche ON/OFF pour démarrer ou arrêter l'appareil.

La mesure de la pression réelle dans le masque s'affiche lorsque l'appareil est utilisé. Cette mesure, correspondant à la pression réelle dans le masque, peut varier légèrement lorsque vous respirez.

Si le système IntelliPAP de DeVilbiss est équipé d'un humidificateur, les touches de commande du réchauffeur et l'état du réchauffeur s'affichent comme indiqué.

REMARQUE—Si l'affichage de l'appareil diffère de l'affichage ci-dessus, reportez-vous à la section Messages Patient à la page FR-51.

Utilisation de la fonction de délai confort

L'appareil IntelliPAP est doté d'une fonction de délai confort pour vous permettre de vous endormir plus facilement. L'appareil augmente progressivement la pression en passant d'une pression basse à la pression prescrite pour le traitement pendant les dernières minutes de la durée de délai sélectionnée.

REMARQUE—Lorsque la fonction de délai confort est activée, un message s'affiche périodiquement pour indiquer la durée de délai restante.

Ajustez la durée de délai confort au moyen des touches de commande avancée de l'appareil. La durée peut être réglée de 0 à 45 minutes par incréments de 5 minutes. Reportez-vous à la page FR-64 pour des informations détaillées.

REMARQUE—Si le réglage de la durée de délai ne peut pas être modifié, c'est que cette fonction a été verrouillée par votre prestataire de soins. Reportez-vous au guide sur le menu du clavier à la page FR-64 pour des informations détaillées.

Fonction de délai confort en mode de fonctionnement par CPAP/ PPC standard

Lorsque vous utilisez la fonction de délai confort en mode de fonctionnement par CPAP/ PPC, la pression du débit d'air au début du traitement est temporairement ramenée à la pression sélectionnée par votre médecin au moment du réglage de l'appareil.

Appuyez sur la touche de délai pour activer la fonction de délai confort. La pression du débit d'air tombe au niveau de la pression de réglage de la fonction « délai confort ».

La pression augmentera doucement jusqu'au niveau prescrit pour votre thérapie. La fonction de délai peut être réinitialisée en appuyant de nouveau sur la touche Delay si vous ne vous êtes pas endormi(e).

Fonction de délai confort en mode Bilevel

Quand vous utilisez la fonction de délai de confort alors que votre IntelliPAP fonctionne en mode à deux niveaux Bilevel, le débit d'air que vous recevez au début de votre thérapie est la pression de délai prescrite par votre médecin lors de la configuration de l'appareil. La pression du débit d'air commence à la pression de délai et augmente progressivement au réglage prescrit. En mode Bilevel, les pressions PIP et PEP augmentent progressivement jusqu'à atteindre les réglages prescrits.

Fonction de délai confort en mode AutoBilevel

Si vous utilisez la fonction de délai de confort alors que votre appareil IntelliPAP fonctionne en mode AutoBilevel, le débit d'air que vous recevez au début de votre thérapie est temporairement ramené à une pression inférieure choisie par votre médecin lors de la configuration de l'appareil. La pression du débit d'air commence à la pression de délai et augmente progressivement au réglage prescrit. En mode AutoBilevel, les pressions PPI et PPE augmentent toutes deux progressivement jusqu'à ce que la pression PPE atteigne le réglage minimal prescrit.

Utilisation de la fonction SmartFlex en mode PPC

Votre appareil IntelliPAP dispose de la fonction d'allègement de la pression SmartFlex qui vous aide à respirer en diminuant légèrement la pression au moment de l'expiration. La pression remonte à la valeur prescrite pendant l'inspiration pour préserver l'efficacité de votre traitement.

Le menu SmartFlex est disponible en mode PPC. Il s'agit d'un sous-menu qui vous permet de contrôler diverses fonctions de votre appareil IntelliPAP. L'accès s'effectue en appuyant sur le bouton du bas lorsque « SmartFlex Menu » s'affiche à l'écran.

La fonction d'allègement de la pression SmartFlex propose trois réglages : 1, 2 et 3 (1 correspondant au plus faible niveau d'allègement et 3 au plus important). Le réglage OFF désactive la fonction SmartFlex.

La courbe de pression peut également être ajustée indépendamment au niveau de l'inspiration et de l'expiration pour lisser les transitions quand la fonction d'allègement de la pression SmartFlex est activée. Les réglages disponibles pour la courbe de pression sont SmartFlex-i (IRnd : arrondi inhalation) et SmartFlex-e (ERnd : arrondi expiration), avec des valeurs comprises entre 0 à 5 par pas de 1 (0 correspondant au plus faible lissage et 5 au plus important).

La fonction d'allègement de la pression SmartFlex peut être activée en permanence (Full Time) ou pendant le délai uniquement (Delay Only). Lorsque la fonction d'allègement de la pression SmartFlex est activée, la mention « FLX » figure sur la première ligne de l'écran par défaut (entre la pression PPC et le mode).

Lorsque la fonction SmartFlex est activée en permanence (Full Time), l'allègement de la pression est appliqué à chaque fois que vous respirez au travers de l'appareil. Lorsque la fonction SmartFlex est réglée sur Delay Only (Délai uniquement), l'allègement de la pression est appliqué uniquement durant le délai de confort puis désactivé une fois celui-ci écoulé.

L'appareil dispose d'une fonction de désactivation SmartFlex. Si le patient présente un événement respiratoire pendant que l'appareil PPC est en mode de surpression, au bout d'un certain délai, l'appareil PPC bascule sur la pression prescrite et conserve ce réglage jusqu'à la reprise d'une respiration normale.

Contrôle de l'humidité (en option)

Le réchauffeur peut être réglé à une température sur un intervalle de 1 à 10. La température pour un fonctionnement optimal dépend de la température ambiante et du niveau d'humidité de la pièce. Si la température ambiante est basse et (ou) si l'humidité relative est élevée, il peut alors être nécessaire de baisser la température pour empêcher un excès de condensation dans le tube d'alimentation en air. Si la température ambiante est élevée et (ou) si l'humidité relative est faible, il peut alors être nécessaire d'augmenter la température pour assurer un confort maximal.

Le réglage du réchauffeur à 1 fournit une température de la plaque chauffante d'environ 29°C (84°F). Le réglage du réchauffeur à 10 fournit une température de la plaque chauffante d'environ 65°C (149°F).

REMARQUE—*Avant d'enlever le réservoir d'eau du humidificateur support, laissez toujours refroidir l'appareil 10 minutes au minimum après l'avoir arrêté.*

AVERTISSEMENT

N'essayez jamais de remplir l'humidificateur lorsqu'il est fixé sur son support.

ATTENTION—*Utilisez uniquement une eau distillée qui est à température ambiante. N'ajoutez ni médicament, ni autres additifs.*

ATTENTION—*Pour un fonctionnement approprié, assurez-vous que le générateur de flux est arrêté (OFF) avant d'insérer le réservoir de l'humidificateur.*

AVERTISSEMENT

Ne touchez jamais la plaque chauffante située sur le support de l'humidificateur. Ne touchez jamais la plaque chauffante de transfert situé au fond du réservoir d'eau. Cette plaque peut atteindre des température de fonctionnement de 65°C (149°F).

Ne faites jamais fonctionner le réchauffeur si le réservoir d'eau est vide. La plaque chauffante peut être désactivée en utilisant les touches de commande du réchauffeur lorsque l'appareil est utilisé sans eau.



Arrêt du traitement

Appuyez sur la touche ON/OFF pour arrêter l'appareil. Vous pouvez également arrêter le traitement en retirant simplement votre masque. Au bout de quelques secondes le message « Pb masque. Vérif. taille » s'affiche. Si vous ne remettez pas le masque, l'appareil s'arrête automatiquement au bout de 20 secondes. Appuyez sur n'importe quelle touche pour effacer le message.

REMARQUE—*Si l'appareil IntelliPAP de DeVilbiss ne s'arrête pas automatiquement, cette fonction a été probablement désactivée. Si la fonction est désactivée, arrêtez l'appareil manuellement.*

Menu d'activation

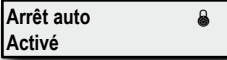
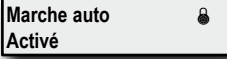
Le menu d'activation est disponible pour tous les modes. Il s'agit d'un sous-menu qui permet de régler les différentes fonctions de l'appareil IntelliPAP. L'accès s'effectue en appuyant sur le bouton du bas lorsque « Activer Menu » s'affiche à l'écran.

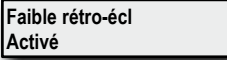
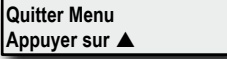
| Exemple d'affichage | Description |
|--|---|
|  | Cette option contrôle la fonction Auto-OFF, qui arrête automatiquement le débit d'air lorsque le masque est retiré. En fonction du type de masque utilisé, il faut au moins 30 secondes pour que l'appareil s'arrête. Quand la fonction Auto-OFF est activée, Auto-ON est également activé. Vous pouvez régler ce paramètre si le symbole déverrouillé est affiché. Si le symbole verrouillé apparaît, ce paramètre ne peut être réglé que par votre prestataire. |
|  | Cette option contrôle la fonction Auto-On, qui active automatiquement le débit d'air après une ou deux respirations dans le masque. Ceci est toujours activé quand la fonction Auto-OFF est activée. Vous pouvez régler ce paramètre si le symbole déverrouillé est affiché. Si le symbole verrouillé apparaît, ce paramètre ne peut être réglé que par votre prestataire. |
|  | Cette option contrôle la fonction d'ajustement du masque. Le débit d'air dans le masque est mesuré continuellement. Si le débit d'air dépasse 95 litres par minute pendant plus de 10 % de la durée d'utilisation de l'appareil, une notification est créée. Cette notification s'affiche la prochaine fois que vous utilisez l'appareil IntelliPAP. |
|  | Il s'agit d'un réglage qui contrôle le rétroéclairage. L'activation du rétroéclairage faible réduit le rétroéclairage pendant le fonctionnement. La désactivation du rétroéclairage faible éteint le rétroéclairage pendant le fonctionnement. |
|  | Appuyez sur la touche de défilement vers le haut pour quitter le Menu d'activation. |

Informations de SmartCode et Adhésion

Votre prestataire de soins peut vous contacter pour extraire les informations de SmartCode et Adhésion. Pour afficher le SmartCode, appuyez une fois sur la touche de flèche VERS LA GAUCHE. Utilisez les touches de flèches VERS LE HAUT ou VERS LE BAS pour modifier la période des rapports SmartCode. Pour afficher l'Adhésion, appuyez une nouvelle fois sur la touche de flèche VERS LA GAUCHE.

Le menu Quick View contient un récapitulatif des informations qui sont rapportées dans les données SmartCode. Les informations du menu Quick View sont les suivantes : Number of days used more than 4 hours (Nombre de jours au cours desquels la durée d'utilisation a été supérieure à 4 heures, ou à 5 si le médecin l'a spécifié), AHI (Apnea/Hypopnea Index) [Indice d'apnée/hypopnée], High Leak % [pourcentage de fuite élevée] (pourcentage du temps où la fuite est supérieure à 95 l/min) et Daily Usage [Utilisation quotidienne] (utilisation quotidienne moyenne en heures). La valeur de chacune de ces statistiques peut être consultée sur quatre périodes (1, 7, 30 ou 90 jours).

Les informations de suivi du traitement peuvent être consultées sans que l'appareil PPC soit allumé. Avec le ventilateur arrêté (l'écran affiche OFF), appuyez sur la touche fléchée vers la gauche ou vers la droite du clavier pour faire défiler les informations.

MESSAGES POUR LE PATIENT

L'appareil IntelliPAP prévient de tout problème nécessitant une intervention de votre part pour rendre le traitement plus efficace. Pour effacer un message, appuyez sur n'importe quelle touche. Même si un message n'est pas effacé, l'appareil IntelliPAP fonctionne normalement. Deux types de messages s'affichent : Rappels et Notifications.

Rappels

Les messages de rappel vous préviennent que certaines pièces du système doivent être remplacées. Certains composants de votre système s'usent. S'ils ne sont pas remplacés, votre traitement peut en être affecté. Si le message qui s'affiche n'est pas indiqué ci-dessous, le module en option SmartLink de DeVilbiss (figure F) est sans doute branché sur votre appareil et vous fournit des messages supplémentaires. Reportez-vous à la documentation fournie avec le module SmartLink.

Nettoyage du filtre – Vérifiez l'état du filtre tous les dix jours pour enlever toute saleté et vous assurer qu'il n'est pas usé. Le message ci-contre vous rappelle de vérifier régulièrement l'état du filtre.

Notifications

Les notifications indiquent un état de votre appareil IntelliPAP nécessitant une intervention de votre part ou de votre prestataire de soins à domicile afin d'assurer une qualité optimale de traitement. Si le message qui s'affiche n'est pas indiqué ci-dessous, le module en option SmartLink de DeVilbiss (figure F) est sans doute branché sur votre appareil et vous fournit des messages supplémentaires. Reportez-vous à la documentation fournie avec le module SmartLink.

Durée de délai en cours – xx minutes restantes) – Lorsque la fonction de délai confort est activée, ce message clignote sur l'écran toutes les 5 secondes pour vous indiquer la durée de délai restante.

Fuite du masque – Ce message indique que l'appareil IntelliPAP a déterminé que le débit d'air reçu lors du dernier traitement a dépassé une certaine limite pendant au moins 10 % de la durée d'utilisation de l'appareil. Cette notification s'affiche lorsque l'appareil est mis en marche. Si ce message s'affiche, mettez le masque et ajustez parfaitement le harnais sur le visage. Ajustez le masque et le harnais conformément aux instructions du fabricant.

Problème de masque – Ce message s'affiche à chaque fois qu'un débit d'air élevé est enregistré. Un débit d'air élevé est causé habituellement par un masque mal ajusté ou qui a été retiré. Vérifiez le masque pour détecter toute fuite et ajustez-le conformément aux instructions du fabricant. Le message ci-contre s'affiche jusqu'à la correction du problème de débit d'air élevé. Si le débit d'air continue à être élevé pendant plus de 20 secondes, l'appareil s'arrête automatiquement si la fonction AutoOFF est activée.

Panne de l'appareil – Si un message de panne s'affiche, reportez-vous à la section Dépannage pour toute instruction détaillée.

INFORMATION SUR L'UTILISATION DE L'APPAREIL INTELLIPAP EN VOYAGE

Variation de la tension du courant électrique à l'étranger

Votre appareil IntelliPAP de DeVilbiss est équipé d'une source d'alimentation universelle. Il peut fonctionner automatiquement avec des courants/fréquences de 100 à 240 V~ 50/60Hz et 120V~ 400Hz. Aucun réglage spécial n'est requis si vous voyagez dans un pays où la tension du courant électrique est différente de celle que vous utilisez. Contactez votre prestataire de soins à domicile pour obtenir le câble d'alimentation avec adaptateur approprié au pays dans lequel vous voyagez (reportez-vous à la section Accessoires/Pièces de rechange pour obtenir le numéro de référence correspondant).

Altitude

Votre appareil IntelliPAP compense automatiquement les variations d'altitude du niveau de la mer jusqu'à 2750 mètres (9000 pieds). Aucun réglage spécial n'est requis en cas de variations d'altitude.

FONCTIONNEMENT DE L'APPAREIL INTELLIPAP EN CC

Batterie

Votre IntelliPAP peut fonctionner à partir d'une prise électrique de 12 V CC d'autocaravane, de bateau ou d'un autre véhicule de loisir, au moyen du câble de 12 V CC. Vous pouvez également brancher le IntelliPAP sur une batterie autonome de 12 V CC, en connectant une pince de batterie CC sur l'adaptateur et sur le câble de 12 V CC. Tous les câbles sont disponibles auprès de votre fournisseur (voir la liste des accessoires et des pièces de rechange pour les références de commande). La connexion sur batterie autonome se fait par le biais de pinces installées sur les bornes de la batterie.

REMARQUE–Le système d'humidification chauffante de l'appareil IntelliPAP ne fonctionne pas directement sur une source d'alimentation 12 Vcc. En cas de besoin d'humidification, une version non chauffante est disponible. Toutefois, au lieu de connecter directement l'alimentation 12 Vcc à l'IntelliPAP, vous pouvez la connecter à un convertisseur de courant continu en courant alternatif qui délivrera un courant CA à l'appareil. Ce qui permettra d'activer le réchauffeur. La puissance nominale du convertisseur doit être de 200 watts@ 110V~ / 400 watts @ 220V~ au minimum.

REMARQUE–l'appareil IntelliPAP passera automatiquement d'une source à l'autre (CA à 12 Vcc) si elles sont disponibles. Si votre appareil est connecté à la fois sur CA et 12 V CC, il fonctionne en mode CA tant que le câble d'alimentation CA est branché et passe automatiquement en mode 12 Vcc si la source en CA n'est plus disponible. Lorsque la source en CA est restaurée, aucun réglage n'est requis pour passer d'une source à l'autre, mais n'oubliez pas que le réchauffeur ne fonctionne pas sur une source 12 vcc.

OXYGÈNE D'APPOINT

AVERTISSEMENT-UTILISATION D'OXYGÈNE

- L'oxygène favorise la combustion. Pour éviter toute blessure, ne fumez pas lorsque vous utilisez cet appareil avec un appoint d'oxygène. N'utilisez pas l'appareil près d'objets chauds, de matières volatiles ou de sources d'inflammation.
- Mettez toujours l'appareil IntelliPAP sous tension avant d'activer la source d'oxygène. Arrêtez la source d'oxygène avant d'arrêter l'appareil IntelliPAP.
- Cet appareil ne peut pas être utilisé en présence d'un mélange anesthésique inflammable contenant de l'air, de l'oxygène ou de l'oxyde d'azote.
- À un taux fixe d'oxygène d'appoint, la concentration de l'oxygène inhalé peut varier en fonction du réglage de pression, du mode de respiration du patient, du type de masque choisi et du taux de fuite. Cet avertissement s'applique à la plupart des appareils de traitement par CPAP/PPC.
- Ne laissez jamais une source d'oxygène connectée à l'appareil IntelliPAP fonctionner en continu lorsque ce dernier n'est pas en usage. Si l'appareil IntelliPAP n'est pas utilisé, arrêtez le débit d'oxygène.

ATTENTION

- L'oxygène est un gaz fourni sur ordonnance seulement et qui ne doit être administré que sous la surveillance d'un médecin.
- Le débit de la source d'oxygène doit être spécifié par un médecin.

Un appoint d'oxygène est parfois prescrit en complément d'un traitement par CPAP/PPC de l'apnée obstructive du sommeil. Si votre médecin prescrit de l'oxygène, cet appoint peut être délivré de deux manières :

1. Demandez à votre prestataire de soins à domicile de vous fournir un adaptateur en option pour oxygène (réf. 7353D-601) et connectez l'adaptateur à la prise de sortie de l'appareil IntelliPAP. Branchez un côté du tube d'alimentation en air sur l'extrémité libre de l'adaptateur et l'autre côté sur le masque.
2. Si votre masque est équipé d'une prise pour oxygène, votre médecin peut prescrire un appoint d'oxygène délivré directement dans le masque.

ACCESSOIRES ET PIÈCES DE RECHANGE

| Pièces de rechange | | | |
|---|---|--|-----------|
| Filter d'entrée d'air (paquet de 4) | DV51D-602 | Couvercle de connexion du réchauffeur | DV51D-605 |
| Filter à particules fines (paquet de 4) | DV51D-603 | Adaptateur pour oxygène | 7353D-601 |
| Tube d'alimentation en air (6 pieds) | DV51D-629 | Sac de transport | DV51D-610 |
| Prise d'entrée d'air | DV51D-604 | Humidificateur chauffant | DV5HH |
| Réservoir de l'humidificateur | DV5C | Joint d'étanchéité du réservoir | DV5C-614 |
| Accessoires pour l'alimentation électrique | | | |
| Câble d'alimentation CA (États-Unis) | DV51D-606 | AC power cord (Australie) | DV51D-609 |
| Câble d'alimentation CA (Royaume-Uni) | DV51D-608 | Câble d'alimentation CC | DV51D-619 |
| Câble d'alimentation CA (Europe, à l'exception du Royaume-Uni.) | DV51D-607 | Pincés de batterie CC – sur adaptateur (requiert un câble d'alimentation c.c. DV51D-619) | DV51D-696 |
| Masques DeVilbiss recommandés pour une utilisation avec IntelliPAP | | | |
| FlexSet® | 9354D | DeVilbiss Serenity® | 9352D |
| FlexSet peu profond | 9354S | Serenity peu profond | 9352S |
| FlexSet gel | 9354G | Serenity gel | 9352G |
| FlexSet gel peu profond | 9354GS | Serenity gel peu profond | 9352GS |
| Masque narinaire EasyFit® | Disponible au format silicone (S, M, L, XL) ou gel (S, M, L). Contactez votre fournisseur d'équipement. | | |
| Masque facial EasyFit | Disponible au format silicone (S, M, L, XL) ou gel (S, M, L). Contactez votre fournisseur d'équipement. | | |

ENTRETIEN DE L'APPAREIL INTELLIPAP

DANGER

Danger de décharge électrique – N'ouvrez pas et ne démontez pas le boîtier ; il ne contient aucun composant interne réparable par l'utilisateur. Pour toute réparation nécessaire, contactez votre prestataire de soins à domicile pour obtenir des informations sur la marche à suivre. Toute ouverture ou réparation non autorisée de l'appareil annule la garantie.

AVERTISSEMENT

Mettez hors tension avant toute manipulation.

Exactitude de la mesure de pression – l'appareil IntelliPAP qui a été étalonné en usine est conçu pour fournir une mesure exacte de la pression, aucun réglage supplémentaire n'est requis. Aucune maintenance systématique n'est requise si l'appareil est utilisé selon les instructions du fabricant.

REMARQUE—Certains pays exigent un entretien et un étalonnage réguliers pour ce type d'appareil médical. Contactez votre prestataire de soins à domicile pour obtenir toute information complémentaire.

Filtre d'entrée d'air standard – Vérifiez l'état du filtre tous les 10 jours et nettoyez-le si nécessaire. Remplacez le filtre tous les 6 mois ou plus tôt s'il est endommagé. Le filtre standard sert à filtrer les particules de plus de 3 microns. Il doit se trouver sur l'appareil IntelliPAP pendant le fonctionnement de celui-ci.

Filtre à particules fines en option – Vérifiez l'état du filtre tous les 10 jours et remplacez-le s'il est sale ou endommagé. Sinon remplacez-le tous les 30 jours. Le filtre à particules fines en option sert à filtrer les particules à partir de 0,3 micron.

NETTOYAGE

AVERTISSEMENT

Pour éviter toute décharge électrique, débranchez toujours l'appareil de la prise murale.

ATTENTION—Ne rincez jamais l'appareil et ne le mettez jamais dans l'eau. Ne laissez jamais de liquide pénétrer dans l'appareil ou près des ports d'entrée-sortie, interrupteurs ou filtre à air, car cela endommagerait l'appareil. Si de l'eau pénètre dans l'appareil arrêtez de l'utiliser. Contactez votre prestataire de soins à domicile pour le réparer.

Boîtier de l'appareil

1. Débranchez l'appareil IntelliPAP. Essayez le boîtier avec un chiffon propre et humide tous les deux ou trois jours pour qu'aucune poussière ne s'accumule.
2. Laissez sécher complètement l'appareil avant de le rebrancher.

Filtres

Filtre d'entrée d'air (standard)

1. L'état du filtre d'entrée d'air doit être vérifié tous les dix jours. Nettoyez-le si nécessaire. Le filtre se trouve à l'arrière de l'appareil.

ATTENTION—Il est important que le filtre soit en bon état pour que l'appareil puisse fonctionner normalement et éviter tout endommagement.

2. Pour le nettoyer, retirez le filtre extérieur en mousse de son cadre.
3. Lavez le filtre dans un mélange d'eau tiède et de détergent à vaisselle. Rincez-le à l'eau du robinet. Laissez le filtre sécher complètement. Si le filtre (réf. DV51D-602) est endommagé, contactez votre prestataire de soins à domicile pour obtenir un filtre de rechange.
4. Assurez-vous que le filtre est complètement sec avant de l'installer et de l'utiliser.

Filtre à particules fines (en option)

1. Si l'appareil est équipé d'un filtre à particules fines en option (réf. DV51D-603), vérifiez son état et remplacez-le s'il est sale ou endommagé. Ne lavez pas ce filtre.
2. Installez le filtre à particules fine derrière le filtre standard.

REMARQUE—Si le filtre à particules fines n'est pas installé conformément aux instructions cela réduira sa durée de vie et il sera nécessaire de le remplacer plus souvent.

Humidificateur chauffant en option

Réservoir d'eau : le réservoir d'eau de l'humidificateur doit être nettoyé tous les jours.

1. Appuyez sur le loquet de dégagement du réservoir et retirez le réservoir d'eau du support (figure 4).

- Séparez les deux composants du réservoir en appuyant vers l'avant sur le levier de démontage du réservoir et en soulevant son couvercle (figure 9).
- Enlevez le joint d'étanchéité situé sur le couvercle du réservoir (figure 10).
- Lavez les composants du réservoir dans un mélange d'eau tiède et de détergent doux.

ATTENTION—N'utilisez aucune solution à base d'eau de javel, de chlore, d'alcool, d'huiles parfumées ou de composés aromatiques pour nettoyer les composants de l'humidificateur ou le tube. Ces solutions pourraient diminuer la durée de vie de l'appareil.

- Laissez sécher tous les composants avant de les assembler.

ATTENTION—Avant chaque utilisation, vérifiez que le joint d'étanchéité repose parfaitement dans la rainure sur le pourtour du réservoir.

REMARQUE—Le compartiment démonté peut également être passé au lave-vaisselle une fois par semaine sur cycle délicat ou verres, à une température maximale de 50 °C ou 122 °F, dans le panier supérieur uniquement.

Station d'accueil de l'humidificateur : la station d'accueil de l'humidificateur doit être nettoyée si nécessaire.

- Arrêtez l'humidificateur et débranchez-le. Laissez le système d'humidification refroidir pendant 10 minutes au minimum.
- Pour séparer le générateur d'air du support de l'humidificateur, enlevez d'abord le réservoir d'eau, puis appuyez à fond sur le bouton de dégagement du générateur (Figure 4).

REMARQUE—La touche sur le générateur d'air doit être appuyée à fond pour pouvoir dégager le générateur du support.

- Utilisez un chiffon humide pour nettoyer les surfaces de l'appareil.

Tube

Nettoyez le tube d'alimentation en air tous les jours. Enlevez le tube et le harnais du masque. Utilisez un mélange d'eau et de détergent doux pour nettoyer l'intérieur du tube. Rincez le tube et laissez-le sécher à l'air.

Masque et Harnais

Nettoyez le masque et le harnais conformément aux instructions du fabricant.

DÉPANNAGE

AVERTISSEMENT

Danger de choc électrique - Ne pas retirer le boîtier de l'appareil, il ne contient aucun composant interne réparable par l'utilisateur. Le boîtier ne doit être retiré que par un technicien DeVilbiss.

| Issue | Possible Cause | Remedy |
|-----------------------------|---|--|
| Aucun message ne s'affiche. | 1. L'appareil n'est pas branché ou le câble d'alimentation n'est pas inséré complètement. | 1a. Vérifiez que le câble d'alimentation est bien branché sur l'appareil IntelliPAP et sur la source d'alimentation. 1b Si vous utilisez une source CC vérifiez que les connexions du câble sont sûres. Vérifiez que la batterie est chargée. |
| | 2. Humidificateur en option - Le générateur de flux ne repose pas entièrement sur le support de l'humidificateur. | Reportez-vous aux instructions d'assemblage (Figures 1-7). |
| | 3. L'appareil n'est pas alimenté | 3. Repérez une source d'alimentation appropriée. |

| Issue | Possible Cause | Remedy |
|---|--|--|
| L'appareil IntelliPAP ne démarre pas lorsque vous respirez dans le masque. | 1. La fonction Auto ON (démarrage automatique) a été désactivée. | 1 Appuyez sur la touche ON/OFF (marche-arrêt) pour mettre en marche et arrêter l'appareil. |
| | 2. L'appareil n'est pas alimenté. | 2. Vérifiez que le câble d'alimentation est bien branché sur l'appareil IntelliPAP et sur la source d'alimentation. |
| | 3. Vous ne respirez pas suffisamment profondément pour que la fonction Auto ON puisse le détecter. | 3. Respirez profondément pour mettre en marche l'appareil IntelliPAP. |
| | 4. Vous utilisez un masque complet équipé d'une valve anti-asphyxie. | 4. La fonction Auto ON peut ne pas marcher car l'air expiré s'échappe de la valve ouverte. Appuyez sur le bouton ON/OFF pour mettre en marche et arrêter l'appareil. |
| | 5. La prise d'entrée d'alimentation en air n'est pas installée ou n'est pas complètement insérée. | 5. Vérifiez que la prise d'entrée d'alimentation en air est complètement insérée dans l'appareil. |
| | 6. Le réservoir de l'humidificateur n'est pas installé ou n'est pas complètement inséré dans le support. | 6. Insérez entièrement le réservoir de l'humidificateur dans le support. Vérifiez que le levier de verrouillage s'enclenche. |
| Le flux d'air est interrompu de manière imprévue en cours d'utilisation ou une fuite est détectée au niveau du masque. | 1. La fonction Auto-Off a détecté un débit d'air important car le masque n'est pas correctement ajusté. | 1. Assurez-vous que la taille du masque est appropriée, ajustez au besoin le masque et le harnais. |
| | 2. Pendant l'utilisation de l'appareil, vous ouvrez la bouche et votre respiration est buccale. | 2. Contactez votre prestataire de soins pour obtenir une mentonnière ou un masque différent afin d'empêcher une respiration buccale |
| | 3. Le réservoir de l'humidificateur en option n'est pas entièrement enclenché ou est absent. | 3. Insérez entièrement le réservoir de l'humidificateur dans le support. Vérifiez que le loquet de dégagement s'enclenche. |
| | 4. La prise d'entrée d'alimentation en air n'est pas installée ou n'est pas complètement insérée. | 4. Vérifiez que la prise d'entrée d'alimentation en air est complètement insérée dans l'appareil. |
| L'écran affiche un message de panne. | Une erreur s'est produite et l'appareil doit être réparé. | Contactez votre prestataire de soins à domicile pour réparer l'appareil. |
| Des symptômes d'apnée sont réapparus. | 1. Le filtre à air est peut-être obstrué. | 1. Nettoyez ou remplacez le filtre à air et placez l'appareil dans un endroit éloigné de tout rideau ou de toute surface poussiéreuse. |
| | 2. Les symptômes d'apnée ont changé. | 2. Contactez votre médecin ou le fournisseur de l'équipement. |
| Votre peau est irritée au contact du masque. | 1. Le harnais est trop serré ou mal ajusté. | 1. Desserrez le harnais pour diminuer la pression de contact sur le visage. |
| | 2. La taille du masque ou sa forme sont inappropriées pour votre visage. | 2. Contactez votre médecin ou le fournisseur de l'équipement. |
| Sécheresse de la gorge ou du nez. | Le taux d'humidité est inadéquat. | 1a. Ajoutez un humidificateur chauffant De'Vilbiss DV5. 1b. Augmentez le niveau d'humidité en réglant l'humidificateur. |
| L'eau se condense sur le tube et produit un bruit de gargouillement. | 1. Le taux d'humidité est trop élevé. | 1. Réduisez la température du réchauffeur de l'humidificateur. |
| | 2. La température de la pièce monte et descend pendant la nuit. | 2. Augmentez la température de la pièce. |

| Issue | Possible Cause | Remedy |
|---|--|--|
| L'air qui sort du générateur semble trop chaud. | 1. Le(s) filtre(s) à air est/sont sales. | 1. Nettoyez les filtres. |
| | 2. L'entrée d'air est obstruée. | 2. Débouchez l'entrée d'air. |
| | 3. La température dans la pièce est trop élevée. | 3. Baissez la température dans la pièce. |
| | 4. L'appareil IntelliPAP se trouve près d'un radiateur. | 4. Éloignez l'appareil des sources de chaleur. |
| | 5. Le réchauffeur est réglé à une température trop élevée. | 5. Réduisez la température de réglage du réchauffeur. |
| Douleurs nasales, des sinus, des oreilles, ou nez qui coule. | Il est possible que cette réaction soit causée par la pression du débit d'air. | Arrêtez d'utiliser l'appareil et contactez votre médecin. |
| Les fonctions de réglage de l'humidificateur ne s'affichent pas sur l'écran LCD. | 1. Le générateur d'air ne repose pas entièrement sur le support de l'humidificateur. | 1. Assurez-vous que les branchements sont corrects (Fig. 3). |
| | 2. Votre appareil CPAP n'est pas équipé de l'humidificateur en option. | |
| La fonction Bilevel change la pression trop tôt ou trop tard (elle ne suit pas la respiration) | 1. La sensibilité de déclenchement n'est pas correctement réglée. | 1. Réglez la sensibilité de déclenchement respiratoire et expiratoire afin d'ajuster le déclenchement pour le patient. |
| | 2. La fréquence de secours (durée) est trop élevée, le patient respire plus lentement que la fréquence de secours. | 2. Réduisez le réglage de la fréquence de secours. |

CARACTÉRISTIQUES TECHNIQUES

CPAP

| | |
|---|--|
| Taille (HxLxP) | 10,7 cm x 16,5 cm x 17,5 cm |
| Poids | 1,22 kg (2,7 lb) |
| Configuration électrique AC..... | 100-240V~, 50/60 Hz |
| Configuration électrique DC..... | 10.4 - 15 VDC, 5 Amps |
| Consommation électrique maximale | 65 watts max pour une source en CA (générateur de flux uniquement) |
| Bilevel plage des pressions..... | 3-25 cmH2O |
| Plage des températures de fonctionnement | 5°C à 40°C |
| Taux d'humidité limite de fonctionnement | 0 % à 95 % HR (sans condensation) |
| Conditions atmosphériques de fonctionnement..... | Du niveau de la mer jusqu'à 9 000 pieds (2743 m) |
| Température de stockage et de transport | -40 °C à +70 °C |
| Taux d'humidité limite pour le stockage et le transport..... | 0 % à 95 % H R (sans condensation) |
| Pression limitée maximale..... | 30 cm cmH2O en utilisation normale |
| Niveau de pression acoustique (testé conformément à la norme ISO 17510) | 26 dBA |
| Niveau de puissance acoustique | 38 dBA |

Humidificateur

| | |
|---|--|
| Humidité produite (sur la plage des débits de fonctionnement) : | ≥10 mgH2O/l d'air |
| Dimensions (HxLxP) : | 6,6 cm x 16 cm x 21,3 cm |
| Poids : | 0,794 kg (1,75 lb) |
| Consommation électrique : | 85 watts |
| DV5HH configuration électrique..... | 100-240 Vc.a, 0,95 A |
| Coupe-circuit thermique de la plaque chauffante : | 105°C (221°F) |
| Commande de température/alimentation : | Réglage de 1 (minimum) à 10 (maximum) |
| Température de la plaque chauffante : | de 29°C environ à 65°C environ (28,89°C à 149°F) |
| Conditions atmosphériques de fonctionnement : | 70,0 – 106,0 kPA |

Caractéristiques des filtres

| | |
|---|---------------|
| Filtre standard | > 3 microns |
| Filtre à particules fines en option | > 0,3 microns |

Précision à court terme de la pression dynamique avec et sans humidificateur DV5HH (testée conformément à la norme ISO 17510-1:2007)

| Courbe | Volume (ml) | Rythme respiratoire (min-1) | Réglage de pression (cmH ₂ O) | Précision de la pression (cmH ₂ O crête à crête) |
|---------------------------------|-------------|-----------------------------|--|---|
| Cycle sinusoïdal avec I/E = 1/1 | 500 | 10, 15, 20 | 3,0 | 0,5 |
| | | | 9,0 | 0,5 |
| | | | 14,0 | 1,0 |
| | | | 20,0 | 1,0 |
| | | | 25,0 | 1,0 |

Débit maximal (testé conformément à la norme 17510-1:2007)

| Pressions testées | | | | | |
|---|------------------------|------------------------|-------------------------|-------------------------|-------------------------|
| | 3,0 cmH ₂ O | 9,0 cmH ₂ O | 14,0 cmH ₂ O | 20,0 cmH ₂ O | 25,0 cmH ₂ O |
| Pression mesurée au niveau du port de connexion côté patient (cmH ₂ O) | 3,0 | 8,9 | 13,0 | 19,0 | 24,0 |
| Débit moyen au niveau du port de connexion côté patient (l/min) | 95,0 | 160,5 | 172,2 | 158,5 | 139,7 |

Précision à long terme de la pression statique +/- 0,5 cmH₂O

Spécifications supplémentaires

Classification de l'appareil conformément aux normes de protection contre les décharges électriques..... Class II

Degré de protection contre les décharges électriques..... Pièce appliquée de type BF

Degré de protection contre la pénétration

de liquides..... Norme IPX1 - Appareil protégé contre les chutes verticales de gouttes d'eau

Mode de fonctionnement..... Continu

Cet appareil ne convient pas à une utilisation en présence d'un mélange anesthésique inflammable contenant de l'air, de l'oxygène ou de l'oxyde d'azote.

RECOMMANDATIONS ET DÉCLARATION DU FABRICANT POUR DEVILBISS®

AVERTISSEMENT

L'équipement médical électrique nécessite des précautions spéciales en ce qui concerne la CEM et doit être installé et mis en service conformément aux informations sur la compatibilité électromagnétique [CEM] spécifiées dans les documents joints.

L'équipement portable et mobile de communications HF peut affecter le matériel médical électrique.

L'équipement ou le système de prêts est utilisé à côté ou empilé avec un autre équipement et, si son utilisation alors qu'il est adjacent ou empilé est nécessaire, l'équipement ou le système doit être observé afin de vérifier le fonctionnement normal dans la configuration qui sera utilisée.

REMARQUE—Les tableaux de CEM et autres directives fournissent au client ou à l'utilisateur des informations qui sont essentielles pour déterminer la pertinence de l'équipement du système quant à une utilisation dans un environnement électromagnétique et dans la gestion de l'environnement électromagnétique d'utilisation afin de permettre à l'équipement au système de fonctionner comme prévu sans gêner d'autres équipements et systèmes ou un équipement électrique non médical.

Recommandations et déclaration du fabricant – Émissions pour tous les équipements et systèmes

Cet appareil est prévu pour être utilisé dans l'environnement électromagnétique ci-dessous. Son acheteur ou utilisateur doit s'assurer qu'il est utilisé dans un tel environnement.

| Test d'émission | Conformité | Application électromagnétique – Recommandations | |
|---|--|--|--|
| Émissions HF CISPR 11 | Groupe 1 | Cet appareil n'utilise l'énergie radioélectrique que pour son fonctionnement interne. Il n'émet donc que peu de radiofréquences et il est peu probable qu'il interfère avec les appareils électroniques à proximité. | |
| Émissions HF CISPR 11 | Classe B Émissions rayonnées et conduites | Cet appareil peut être utilisé dans tous les bâtiments, y compris dans les bâtiments résidentiels ou ceux directement connectés au réseau électrique public à basse tension approvisionnant les résidences. | |
| Harmoniques IEC 61000-3-2 | Class A | | |
| Scintillation IEC 61000-3-3 | Conforme | | |
| Test d'immunité | IEC 60601 Test Level | Niveau de conformité | Environnement électromagnétique - Recommandations |
| Décharges électrostatiques (ESD) IEC 61000-4-2 | ±6kV contact ±8kV air | ±6kV contact ±8kV air | Le sol doit être en bois, en ciment ou à carreaux de céramique. S'il est recouvert d'un matériau synthétique, l'humidité relative doit être au moins de 30 %. |
| Courants transitoires rapides/pointes de tension IEC 61000-4-4 | ±2kV sur secteur CA | ±2kV sur secteur CA | La qualité du courant du secteur doit être celle d'un environnement commercial ou hospitalier typique. |
| Surtensions IEC 61000-4-5 | ±1 kV Différentiel ±2 kV Commun | ±1 kV Différentiel ±2 kV Commun | La qualité du courant du secteur doit être celle d'un environnement commercial ou hospitalier typique. |
| Chutes de tension, courtes interruptions et variations de courant sur les lignes de courant d'alimentation IEC 61000-4-11 | >95 % de chute pour 0,5 cycle 60 % de chute pour 5 cycles 30 % de chute pour 25 cycles >95 % de chute pour 5 secondes | >95 % de chute pour 0,5 cycle 60 % de chute pour 5 cycles 30 % de chute pour 25 cycles >95 % de chute pour 5 secondes | La qualité du courant du secteur doit être celle d'un environnement commercial ou hospitalier typique. Si un fonctionnement continu du dispositif est requis pendant une interruption de l'alimentation secteur, il est recommandé d'utiliser une alimentation permanente (UPS) ou une batterie. |

| Test d'immunité | IEC 60601 Test Level | Niveau de conformité | Environnement électromagnétique - Recommandations |
|--|----------------------------|----------------------|---|
| Champ magnétique à la fréquence du réseau de 50/60 Hz IEC 61000-4-8 | 3A/m | 3A/m | Les champs magnétiques de fréquence du réseau doivent se trouver aux niveaux typiques d'un environnement commercial ou hospitalier. |
| HF conduite IEC 61000-4-6 | 3 Vrms de 150 kHz à 80 MHz | V1 = 3 Vrms | Les équipements de communication HF portables et mobiles doivent être séparés de l'appareil par au minimum les distances de séparation recommandées calculées/indiquées ci-dessous : $D=(3,5/V1)\sqrt{P}$ |
| HF rayonnée IEC 61000-4-3 | 3 V/m 80 MHz à 2,5 GHz | E1 = 3V/m | $D=(3,5/E1)\sqrt{P}$ 80 MHz à 800 MHz $D=(7/E1)\sqrt{P}$ 800 MHz à 2,5 GHz Où P est la puissance nominale maximale et d est la distance de séparation recommandée en mètres. L'intensité des champs des transmetteurs HF fixes, telle que déterminée par une étude électromagnétique du site, doit être inférieure aux niveaux de conformité (V1 et E1). Des interférences sont possibles à proximité de l'équipement contenant un transmetteur |

Dans le cas de transmetteurs dont le courant de sortie maximum n'est pas listé ci-dessus, le dégagement recommandé, d, en mètres (m), peut être estimé au moyen de l'équation applicable à la fréquence du transmetteur, dans laquelle P est le courant de sortie nominal maximum du transmetteur en watts (W), indiqué par son fabricant.

Remarque 1 : à 80 et 800 MHz, la plage des fréquences les plus hautes est celle qui s'applique.

Remarque 2 : ces recommandations peuvent ne pas s'appliquer à toutes les situations. La propagation électromagnétique dépend de l'absorption et de la réflexion par les structures, les objets et les personnes.

Distances recommandées de séparation entre les équipements de communication HF portables et mobiles et ce dispositif. Cet appareil et ce système NE SONT PAS conçus pour la réanimation.

Cet appareil est prévu pour être utilisé dans l'environnement électromagnétique où les perturbations rayonnées sont contrôlées. L'acheteur ou l'utilisateur de cet appareil peut réduire le risque d'interférences radioélectriques en maintenant une distance minimum entre les équipements de communication à HF mobiles et portatifs et cet appareil, telle que la distance recommandée ci-dessous, en fonction du courant de sortie maximum de l'équipement de communication en question.

| Sortie électrique maximum (Watts) | Distances de séparation recommandées pour l'appareil (mètres) | | |
|-----------------------------------|---|--------------------------------------|---|
| | 150 kHz à 80 MHz $D=(1,1667)\sqrt{P}$ | 80 à 800 MHz $D=(1,1667)\sqrt{P}$ | 800 MHz à 2,5 GHz $D=(2,3333)\sqrt{P}$ |
| 0,01 | 0,11667 | 0,11667 | 0,23333 |
| 0,1 | 0,36894 | 0,36894 | 0,73785 |
| 1 | 1,1667 | 1,1667 | 2,3333 |
| 10 | 3,6894 | 3,6894 | 7,3785 |
| 100 | 11,667 | 11,667 | 23,333 |

Dans le cas de transmetteurs dont le courant de sortie maximum n'est pas listé ci-dessus, le dégagement recommandé, d, en mètres (m), peut être estimé au moyen de l'équation applicable à la fréquence du transmetteur, dans laquelle P est le courant de sortie nominal maximum du transmetteur en watts (W), indiqué par son fabricant.

Remarque 1 : à 80 et 800 MHz, la plage des fréquences les plus hautes est celle qui s'applique.

Remarque 2 : ces recommandations peuvent ne pas s'appliquer à toutes les situations. La propagation électromagnétique dépend de l'absorption et de la réflexion par les structures, les objets et les personnes.

UTILISATION DU MENU DÉTAILLÉ

Mettez l'appareil en marche, appuyez sur les touches Next (suivant) ou Previous (précédent) du clavier pour naviguer dans le menu d'affichage.

| Nom : | Symbole | Fonction |
|---------------------|---------|---|
| OPTION PRÉCÉDENTE | ◀ | Appuyez sur cette touche pour afficher les options du menu précédent. |
| OPTION SUIVANTE | ▶ | Appuyez sur cette touche pour afficher les options du menu suivant. |
| MODIFIER LE RÉGLAGE | ▲ ▼ | Ces touches permettent de modifier les valeurs de réglage affichées. |

Notez que les valeurs illustrées ne sont données qu'à titre d'exemple.

Utilisation du menu détaillé

Le tableau suivant illustre les options affichées par Mode que vous pouvez faire défiler en appuyant sur les touches SUIVANTE (option suivante) ou PRECEDENTE (option précédente) du clavier. Si vous appuyez sur la touche de défilement vers le bas lorsque s'affiche Activer Menu vous pourrez naviguer dans un sous-menu en appuyant sur les touches de défilement Suivante ou Précédente. Appuyez sur la touche de défilement vers le haut pour revenir au menu principal. Lorsque la dernière option s'affiche, appuyez sur la touche Suivante pour revenir à la première option.

REMARQUE – si le symbole de déverrouillage est affiché, vous pouvez modifier ce réglage. Si le symbole de verrouillage est affiché, ce réglage ne peut être modifié que par votre prestataire de soins.

MENU - Mode CPAP

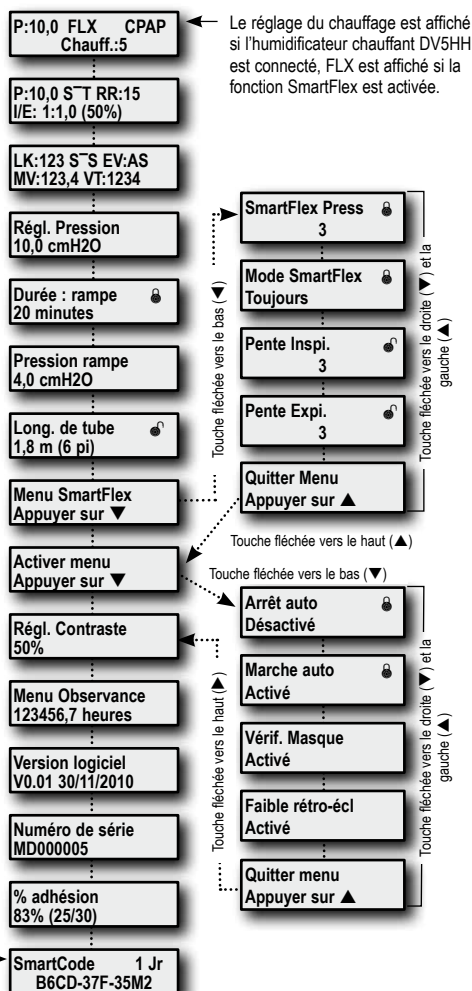

Le réglage du chauffage est affiché si l'humidificateur chauffant DV5HH est connecté, FLX est affiché si la fonction SmartFlex est activée.

REMARQUE : l'appareil dispose de cinq niveaux de SmartCode. Utilisez la touche vers le haut ▲ ou vers le bas ▼ pour changer de niveau.

Menu-Mode Bilevel S

Menu-Mode AutoBilevel

RECHTS (▼) LINKS (▲) PFEILTASTEN

P:10,0 S **Chauff.:Arrêt** ← Le réglage du chauffage est affiché si l'humidificateur chauffant DV5HH est connecté.

P:10,0 S T RR:15
I/E: 1:1,0 (50%)

LK:123 S S EV:AS
MV:123,4 VT:1234

IPAP
10,0 cmH2O △ 5.0

EPAP
5,0 cmH2O △ 5.0

Durée : rampe
20 minutes

Pression rampe
4,0 cmH2O

Arr. val. IPAP
3 (1234 ms)

Arr. val. EPAP
3 (1234 ms)

Déclench. Inh.
5

Déclench. Exp.
5

Long. de tube
3,0 m (10 pi)

Activer menu
Appuyer sur ▼

Régl. Contraste
50%

Menu Observance
123456,7 heures

Version logiciel
V0.01 30/11/2010

Numéro de série
MD000005

% adhésion
70% (21/30)

SmartCode 1 Jr
B6CD-37F-35M2

Arrêt auto Désactivé

Marche auto Activé

Vérif. Masque Activé

Faible rétro-écl Activé

Quitter menu Appuyer sur ▲

Touche fléchée vers le droite (▼) et la gauche (▲)

RECHTS (▼) LINKS (▲) PFEILTASTEN

P:10,0 Auto S **Chauff.:Arrêt**

P:10,0 S T RR:15
I/E: 1:1,0 (50%)

LK:123 S S EV:AS
MV:123,4 VT:1234

IPAP max
10,0 cmH2O

EPAP min
5,0 cmH2O

Pression de base
5,0 cmH2O

Durée : rampe
20 minutes

Pression rampe
4,0 cmH2O

Arr. val. IPAP
3 (1234 ms)

Arr. val. EPAP
3 (1234 ms)

Déclench. Inh.
5

Déclench. Exp.
5

Long. de tube
3,0 m (10 pi)

Activer menu
Appuyer sur ▼

Régl. Contraste
50%

Menu Observance
123456,7 heures

Version logiciel
V0.01 30/11/2010

Numéro de série
MD000005

% adhésion
70% (21/30)

SmartCode 1 Jr
B6CD-37F-35M2

Arrêt auto Désactivé

Marche auto Activé

Vérif. Masque Activé

Faible rétro-écl Activé

Quitter menu Appuyer sur ▲

Touche fléchée vers le droite (▼) et la gauche (▲)

REMARQUE : l'appareil dispose de cinq niveaux de SmartCode. Utilisez la touche vers le haut ▲ ou vers le bas ▼ pour changer de niveau.

LISTE DU MENU SMARTFLEX

Le menu SmartFlex est disponible dans tous les modes. Il s'agit d'un sous-menu qui vous permet de contrôler diverses fonctions de votre appareil IntelliPAP. Pour y accéder, appuyez sur la touche fléchée vers le bas lorsque vous vous trouvez dans ce menu avancé.

| Exemple d'affichage | Description |
|-------------------------------|--|
| SmartFlex Press 3 | Ce réglage contrôle le niveau de réduction de pression. Arrêt = fonction SmartFlex désactivée 1 = niveau de réduction de pression le plus faible 3 = niveau de réduction de pression le plus important |
| Mode SmartFlex Toujours | Ce réglage contrôle le mode de fonctionnement de la fonction SmartFlex. Full Time signifie que la fonction SmartFlex est active en permanence. Delay Only signifie que la fonction SmartFlex n'est active que pendant le délai de confort. |
| Pente Inspi. 3 | Ce réglage contrôle la courbe de pression durant l'inspiration. |
| Pente Expi. 3 | Ce réglage contrôle la courbe de pression durant l'expiration. |
| Quitter menu Appuyer sur ▲ | Pour ouvrir le menu SmartFlex, appuyez sur la touche fléchée vers le haut. |

MENU ARRET

Les informations de suivi du traitement peuvent être consultées sans que l'appareil PPC soit allumé. Avec l'appareil arrêté (l'écran affiche ARRET), appuyez sur la touche fléchée vers la gauche ou vers la droite du clavier pour faire défiler les informations.

| Exemple d'affichage | Description |
|--------------------------------------|--|
| ARRET | Appareil arrêté: l'appareil PPC est branché sur l'alimentation CA ou CC avec l'appareil arrêté. |
| Menu simplifié Appuyer sur ▼ | Appuyez sur la touche fléchée vers le bas pour ouvrir le menu simplifié. Consultez la page FR-63 pour plus d'informations sur le menu simplifié. REMARQUE – le menu <i>Menu simplifié</i> ne s'affiche que s'il a été activé dans le menu clinique. |
| Numéro de série MD000005 | Affiche le numéro de série de l'appareil. |
| % adhésion 83% (25/30) | Affiche l'assiduité au traitement maximale observée au cours d'une période quelconque de trente jours consécutifs sur une période totale de quatre-vingt-dix jours. Ce score représente le pourcentage de jours (sur une période de trente jours) au cours desquels la durée d'utilisation a été supérieure ou égale à la valeur du seuil (seuil d'utilisation). |
| SmartCode 1 jr B6CD-37F-35M2 | La fonction SmartCode sert à générer des rapports de gestion du traitement. Ces informations sont codées sous la forme d'une série de chiffres et de lettres, un caractère spécial étant utilisé pour vérifier l'absence d'erreurs et garantir l'exactitude des données. Utilisez les touches fléchées vers le haut et vers le bas pour modifier la période sur laquelle les rapports SmartCode sont générés. Cinq niveaux sont disponibles : 1 jour, 7 jours, 30 jours, 90 jours et Usage. Utilisez les touches fléchées vers le haut et vers le bas pour passer d'un niveau à l'autre. |
| SmartCode 7 jrs 9CCC-377D-7JMV | |
| SmartCode 30 jrs EWY4-3DB7-DJM1 | |
| SmartCode 90 jrs C52TT-47DB-7DTMJ | |
| Cumul SmartCode ZDN-79FK-KMN | |

DISPOSITION DU MENU MENU SIMPLIFIÉ DU MODÈLE

Le menu simplifié contient un récapitulatif des informations qui sont rapportées dans les données SmartCode. Les informations du menu simplifié sont les suivantes : Nombre de jours au cours desquels la durée d'utilisation a été supérieure à 4 heures, ou à 5 si le médecin l'a spécifié, IAH (Indice d'apnée/hypopnée), Fuite élevée % (pourcentage du temps où la fuite est supérieure à 95 l/min) et Utilisation quotid (utilisation quotidienne moyenne en heures). La valeur de chacune de ces statistiques peut être consultée sur quatre périodes (1, 7, 30 ou 90 jours).

Le diagramme suivant montre les informations affichées par le menu simplifié sur l'écran de votre appareil PPC (si l'affichage de ces informations a été activé par votre prestataire). Le menu simplifié récapitule les données SmartCode sur des périodes de 1, 7, 30 et 90 jours. Pour chacune de ces périodes, les informations suivantes sont affichées : Nombre de jours au cours desquels l'utilisation a été supérieure à X heures, IAH (Indice d'apnée/hypopnée), Pourcentage de fuite élevée % (>95 l/min) et Utilisation quotidienne moyenne en heures.

Diagramme des écrans de l'appareil PPC

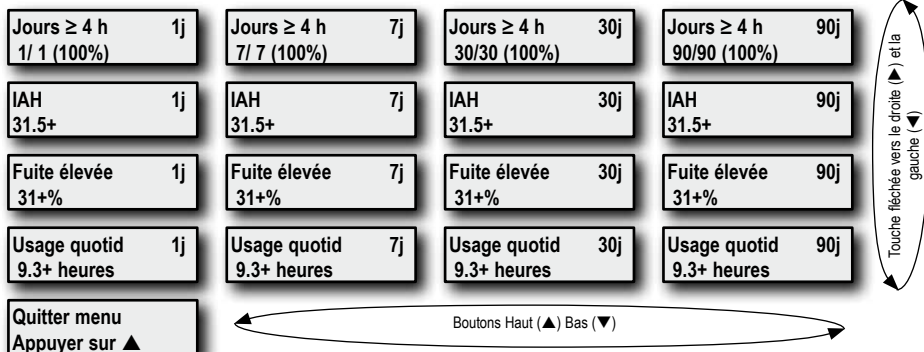











DÉFINITIONS

Selon les modèles d'appareils, certaines fonctions indiquées dans le tableau ci-dessous ne sont pas disponibles. Certaines fonctions sont en option et d'autres dépendent de sélections faites par votre médecin ou prestataire de soins à domicile. Le tableau ci-dessous montre les touches du clavier et indique leurs fonctions. De plus, certaines fonctions sont uniquement disponibles dans certains modes ou avec le module de gestion de thérapie DeVilbiss SmartLink, comme indiqué dans la colonne « Mode » ci-dessous. Si votre modèle d'appareil ou sa configuration ne supporte pas certaines fonctions, ces dernières ne s'affichent pas.

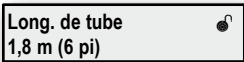
Notez que les valeurs illustrées ne sont données qu'à titre d'exemple.

| Exemple d'affichage | Description | Mode |
|-------------------------------------|--|------|
| ARRET | Appareil arrêté: l'appareil PPC est branché sur l'alimentation CA ou CC avec l'appareil arrêté. | Tous |
| Menu simplifié Appuyer sur ▼ | Appuyez sur la touche fléchée vers le bas pour ouvrir le menu simplifié. Consultez la page FR-63 pour plus d'informations sur le menu simplifié. REMARQUE – le menu Menu simplifié ne s'affiche que s'il a été activé dans le menu clinique. | Tous |
| P:10,0 Auto S Chauff.:Arrêt | Cet écran s'affiche par défaut lorsque l'appareil IntelliPAP est mis en marche. La pression réelle dans le masque et l'état du réchauffeur s'affichent. La mesure de pression affichée peut varier légèrement avec la respiration. Si le système de réchauffage n'est pas connecté, aucune valeur de réglage ne s'affiche. | Tous |

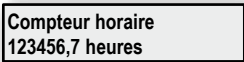
| Exemple d'affichage | Description | Mode |
|---|---|------------------------|
| P:10,0 S T RR:15 I/E: 1:1,0 (50%) | Écran d'informations en temps réel, la ligne du haut montre la pression mesurée (P), la source de déclenchement (spontané ou synchronisé), l'état de la respiration (le tiret au centre de la ligne supérieure monte pendant inspiration et baisse pendant l'expiration). La ligne du bas montre le rapport I/E est le pourcentage d'inspiration. | Tous |
| LK:123 S S EV:AS MV:123,4 VT:1234 | Écran d'informations en temps réel, la ligne du haut montre la fuite de pression (LK), la source de déclenchement (spontané ou synchronisé), l'état de la respiration (le tiret au centre de la ligne supérieure monte pendant inspiration et baisse pendant l'expiration), les marqueurs d'événements (EV) ; la mini débat indique le volume par minute (MV) et le volume respiratoire (VT). | Tous |
| IPAP max 15,0 cmH2O | Niveau de pression PIP maximal qui sera administré. Plage : (Pression PEP min. + Assistance de pression) - 25 cm H ₂ O, par intervalles de 0,5 cm H ₂ O. | Mode AutoBilevel |
| EPAP min 5,0 cmH2O | Niveau de pression PEP maximal qui sera administré. Plage : 3 cm H ₂ O - (Pression PIP max. - Assistance de pression), par intervalles de 0,5 cm H ₂ O | Mode AutoBilevel |
| Pression de base 5,0 cmH2O | Différence entre la pression PIP et la pression PEP. Plage : 0 - (Pression PIP max. - Pression PEP max.), 12 cm H ₂ O max., par intervalles de 0,5 cm H ₂ O | Mode AutoBilevel |
| IPAP 10,0 cmH2O Δ 5,0 | Il s'agit d'un réglage de prescription qui contrôle la pression pendant l'inspiration, ceci indique aussi la différence de pression (de 5,0 dans l'exemple) entre les réglages de pression de respiration et de l'expiration. | Mode Bilevel S |
| EPAP 5,0 cmH2O Δ 5,0 | Il s'agit d'un réglage de prescription qui contrôle la pression pendant l'expiration, ceci indique aussi la différence de pression (de 5,0 dans l'exemple) entre les réglages de pression de respiration et de l'expiration. | Mode Bilevel S |
| Réglage Pression 10,0 cmH2O | Réglage prescrit contrôlant la pression de fonctionnement. | Mode CPAP/PPC |
| Durée de rampe 20 minutes  | Réglage de la durée de délai. Votre prestataire a réglé la durée de délai. | Tous |
| Pression rampe 4,0 cmH2O | Réglage prescrit contrôlant la pression de fonctionnement pendant la durée de délai. | Tous |
| Arr. val. IPAP 0 (1234 ms)  | Il s'agit d'un réglage qui contrôle l'arrondi de confort lors du passage à la pression PIP, les réglages sont compris entre 0 et 5, et qui montres également la durée d'augmentation mesurée en millisecondes de la dernière respiration. | Tous les modes Bilevel |
| Arr. val. EPAP 0 (1234 ms)  | Il s'agit d'un réglage qui contrôle l'arrondi de confort lors du passage à la pression PEP, les réglages sont compris entre 0 et 5, et qui montres également la durée d'augmentation mesurée en millisecondes de la dernière respiration. | Tous les modes Bilevel |
| Déclench. Inh. 5  | Il s'agit d'un réglage qui contrôle la sensibilité du déclenchement d'inspiration et qui peut être réglé entre 1 et 10, 1 étant le plus sensible et 10 le moins sensible. | Tous les modes Bilevel |
| Déclench. Exp. 5  | Il s'agit d'un réglage qui contrôle la sensibilité du déclenchement d'expiration et qui peut être réglé entre 1 et 10, 1 étant le plus sensible et 10 le moins sensible. | Tous les modes Bilevel |

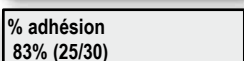
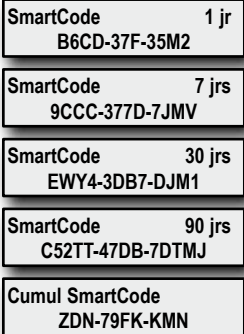
| Exemple d'affichage | Description | Mode |
|---|--|---------------|
|  | La longueur du tube standard fourni avec l'appareil est 1,8 mètre (6 pieds). Vous pouvez toutefois régler l'appareil IntelliPAP pour fonctionner avec un tube d'alimentation en air de 3 mètres (10 pieds). Pour obtenir un tube de rechange contactez votre prestataire de soins à domicile (la référence des pièces de rechange figure à la fin de ce manuel). | Tous |
|  | Appuyez sur la touche fléchée vers le bas pour ouvrir le menu SmartFlex. Reportez-vous à la section Menu SmartFlex pour plus d'informations. | Mode CPAP/PPC |
|  | Appuyez sur la touche de défilement vers le bas pour activer le menu. Reportez-vous à la section suivante Activer le menu pour des informations détaillées. | Tous |
|  | Cette fonction permet de modifier le contraste de l'écran LCD. Réglez le contraste uniquement si vous éprouvez des difficultés à voir ce qui s'affiche sur l'écran de votre point de vue. | Tous |
|  | Nombre total d'heures (par incréments de 1/10 d'heure) de fonctionnement de l'appareil IntelliPAP. | Tous |
|  | Affiche la version du logiciel installé. | Tous |
|  | Affiche le numéro de série de l'appareil. | Tous |
|  | Représente l'application maximale effectuée au cours d'une période de 30 jours consécutifs d'utilisation dans le cadre d'une durée de quatre-vingt-dix jours. Ce score représente le pourcentage de jours, parmi les trente jours consécutifs, durant lesquels la durée d'utilisation était égale ou supérieure au « seuil d'utilisation ». | Tous |
|  | La fonction SmartCode sert à générer des rapports de gestion du traitement. Ces informations sont codées sous la forme d'une série de chiffres et de lettres, un caractère spécial étant utilisé pour vérifier l'absence d'erreurs et garantir l'exactitude des données. Utilisez les touches fléchées vers le haut et vers le bas pour modifier la période sur laquelle les rapports SmartCode sont générés. Cinq niveaux sont disponibles : 1 jour, 7 jours, 30 jours, 90 jours et Usage (Utilisation). Utilisez les touches fléchées vers le haut et vers le bas pour passer d'un niveau à l'autre. | Tous |

REMARQUE– Si le symbole de déverrouillage est affiché, vous pouvez modifier ce réglage. Si le symbole de verrouillage est affiché, ce réglage ne peut être modifié que par votre prestataire de soins.



DeVilbiss Healthcare LLC

100 DeVilbiss Drive
Somerset, PA 15501-2125
USA
800-338-1988 • 814-443-4881

DeVilbiss Healthcare Ltd

Sunrise Business Park
High Street
Wollaston, West Midlands
DY8 4PS
ENGLAND
+44-1384-446858

DeVilbiss Healthcare Pty. Limited

15 Carrington Road, Unit 5
Castle Hill NSW 2154
AUSTRALIA
+61-2-9899-3144

DeVilbiss Healthcare SAS

13/17, Rue Joseph Priestley
37100 Tours
FRANCE
+33 (0) 2 47 42 99 42

DeVilbiss Healthcare GmbH

Kamenzer Straße 3
68309 Mannheim
GERMANY
+49-621-178-98-230

DeVilbiss Healthcare LLC • 100 DeVilbiss Drive • Somerset, PA 15501 • USA

800-338-1988 • 814-443-4881 • www.DeVilbissHealthcare.com

DeVilbiss®, IntelliPAP®, SmartLink®, SmartCode®, FlexSet®, EasyFit®, and DeVilbiss Serenity® are registered trademarks of DeVilbiss Healthcare. SmartFlex™ is a trademark of DeVilbiss Healthcare.